



Отдел „Обществени поръчки“

ИЗХ V ОП - 200 / 16.02.15

П О К А Н А

ДО ВСИЧКИ КАНДИДАТИ ЖЕЛАЕЩИ ДА УЧАСТВАТ В КОНКУРС ПО ОФЕРТИ НА ОСНОВАНИЕ ЧЛ.14 АЛ.5, Т.2 ОТ ЗАКОНА ЗА ОБЩЕСТВЕНИ ПОРЪЧКИ

Топлофикация Русе ЕАД обявява конкурс по оферти за избор на изпълнител на услуга с предмет: **„Възстановяване винт на шлаков шнек на котел №5 – по Техническо задание“**

Офертите ще се приемат в деловодството, съгласно срока указан в сайта. На плика с предложението да бъде посочен предмета на поръчката.

ОБЩИ УКАЗАНИЯ

за изготвяне и подаване на оферта за възлагане на обществена поръчка чрез
ПОКАНА съгласно Чл.14 ал.5 т.2 от ЗОП

„Възстановяване винт на шлаков шнек на котел №5 – по Техническо задание“

1. Общи условия.

- 1.1. Редът и условията, при които ще се определи изпълнител на обществената поръчка са определени от Възложителя.
- 1.2. При изготвяне на офертата всеки участник трябва да се придържа точно към обявените от възложителя условия.
- 1.3. Всички разходи по изготвяне и подаване на офертите са за сметка на участниците.
- 1.4. До изтичането на срока за подаване на офертите всеки участник в процедурата може да промени, допълни или да оттегли офертата си.
- 1.5. Всеки участник има право да представи само една оферта.
- 1.6. Участниците са длъжни да съблюдават сроковете и условията, посочени в обявлението.

2. Изисквания към кандидатите за участие в конкурса – описани са в ценовото предложение (документи, предложения и приложения)

2.1. Изискуеми документи:

- Копие от регистрация на фирмата или копие от идентификационен код съгласно чл.23 от Закона за Търговския регистър;
- Информационен лист;
- Декларация за представяне преди влягането на сертификати за качество и произход на материали и резервни части.

2.2. Техническо предложение за изпълнение на изискванията на Възложителя по поръчката, подробно описани в Техническата документация и Техническото задание.

В свободен текст се описват намеренията на кандидата за изпълнение на поръчката. С предложението си участникът трябва да докаже на Възложителя, че подробно се е запознал с предмета на поръчката, притежава необходимия технически, трудов и финансов ресурс и ще я изпълни в предложения срок с необходимото качество и придружителни документи, спазвайки всички нормативни изисквания на българското законодателство.

При констатиране на несъответствие на предложението за изпълнение на изискванията на Възложителя и техническото задание, кандидата се отстранява от участие.

2.3. Приложения:

- Количествено-стойностна сметка за обема на работата и материалите за влягане, съгласно Техническото задание;

3. Изисквания към оформянето и представянето на офертата

- 3.1. Офертата и всички документи, които са част от нея, следва да бъдат представени в оригинал или да са заверени, когато са ксерокопия, с гриф "вярно с оригинала", свеж печат и подпис на лицето, представляващо участника.
- 3.2. Офертата се подава в запечатан непрозрачен плик на български език. Когато участник в процедура е чуждестранно физическо или юридическо лице или техни обединения документът за регистрация се представя в официален превод. Документите, техническото предложение за изпълнение на поръчката и предлаганата цена, когато са на чужд език, се представят и в превод.
- 3.3. Офертата се представя на адрес: гр. Русе, ул. ТЕЦ Изток, Деловодството на Топлофикация Русе ЕАД от участника или от упълномощен от него представител лично или по пощата с препоръчано писмо с обратна разписка (респ. чрез куриерска служба). Върху плика се посочва предмета на конкурса, наименование на участника, адрес за кореспонденция, телефон и по възможност факс и електронен адрес.

Участникът е длъжен да обезпечи получаването на офертата от Възложителя в срока, указан в обявлението.

- 3.4. При приемане на офертата, върху плика се отбелязват входящия номер от регистъра на Деловодството и датата на получаването.

4. Разглеждане на офертите и възлагане на поръчката

- 4.1. Длъжностни лица, определени от Изпълнителния директор на Топлофикация Русе ЕАД, ще разгледат, оценят и класират офертите по критерий „най-ниско предложена цена“.
- 4.2. Участниците ще бъдат информирани писмено за класирането на офертите.
- 4.3. С определения за ИЗПЪЛНИТЕЛ участник ще бъде сключен писмен договор. При неподписване на договора в указания в уведомлението срок с класирания на първо място участник, ВЪЗЛОЖИТЕЛЯТ може да покани за подписване на договор вторият класиран за ИЗПЪЛНИТЕЛ участник или да прекрати конкурса.
- 4.4. При сключване на договора Възложителят може да поиска определеният Изпълнител да представи документи, издадени от компетентен орган, за удостоверяване липсата на обстоятелствата по чл. 47, ал.1, т.1 и декларации за липсата на обстоятелствата по чл. 47, ал.5 от ЗОП.

5. Лица за контакт

- по конкурса- В.Димитрова – експерт Обществени поръчки тел: 082 883 338,
e-mail: v.dimitrova@toplo-ruse.com ;
- по техническата част – инж. Пламен Николов – н-к Цех Котелен тел: 082 883 397.

ИНФОРМАЦИОНЕН ЛИСТ ЗА УЧАСТНИКА

Наименование на участника и адрес по регистрация	
Точен адрес за кореспонденция пощенски код	
Представявано от длъжност	
Лице за контакти стационарен телефон мобилен телефон електронен адрес	
Факс номер	
Идентификационен номер ЕИК	
Банкови реквизити Банка IBAN BIC	
Електронна поща	

Подпис и печат

Име, Фамилия



ТЕХНИЧЕСКО ЗАДАНИЕ

Относно: Възстановяване винт на шлаков шнек на котел №5.

1. Съществуващо положение. На котел №5 за транспорт на получената при изгаряне на въглищата шлака е монтиран шлаков шнек. В резултат на дългогодишната експлоатация е износен винта на шлаковия шнек.

2. Предмет на задачата – възстановяване винт на шлаков шнек, демонтиран от котел №5 (чертеж № 325769 СБ).

2.1. Демонтаж на диск (поз. 3 чертеж 325769 СБ), витки $t=550$ (поз. 1 чертеж 325769 СБ), витки $t=400$ (поз. 2 чертеж 325769 СБ), лопатки (поз. 4 чертеж 325769 СБ), ребра (поз. 5 чертеж 325769 СБ).

2.2. Механично зачистване по диаметър $\varnothing 219$.

2.3. Изработка и монтаж на диск, съгласно чертеж Ш Ш 01-07 (304339).

2.4. Изработка и монтаж на витки $t=550$, съгласно чертеж 228900.

2.5. Изработка и монтаж на витки $t=400$, съгласно чертеж 228901.

2.6. Изработка и монтаж на лопатки, съгласно чертеж 235745.

2.7. Изработка и монтаж на ребра, съгласно чертеж 235746.

3. Материали.

3.1. Възложителят осигурява шлаков шнек за ремонт.

3.2. Всички останали материали са за сметка на Изпълнителя.

4. Срок за изпълнение – 01.04.2015 ÷ 30.04.2015 г.

5. Начин на изпълнение – чрез възлагане.

6. Приложение диск с чертежи:

- чертеж № 325769 СБ шлаков шнек;
- чертеж № 325769 СБ шлаков шнек – спецификация;
- чертеж № 304339 диск;
- чертеж № 228900 витка $t=550$;
- чертеж № 228901 витка $t=400$;
- чертеж № 235745 лопатка;
- чертеж № 235746 ребро.

09.02.2015 г.

Изготвил началник котелен цех:

 (Пл. Николов)

Съгласувал Зам. Главен Инженер:

 (Т. Обретенов)

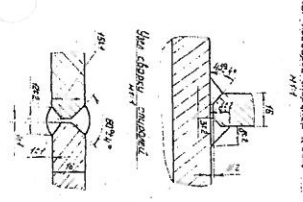
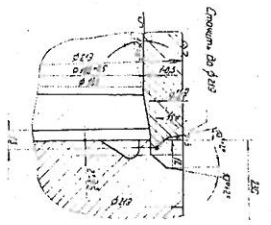
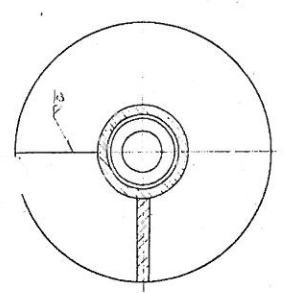
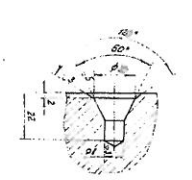
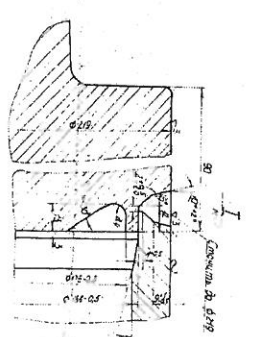
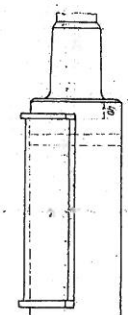
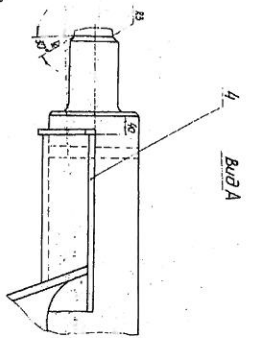
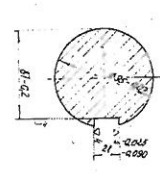
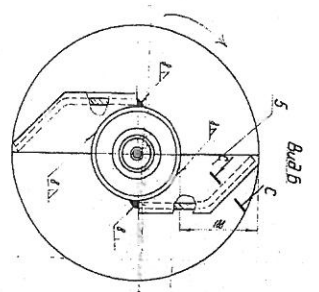
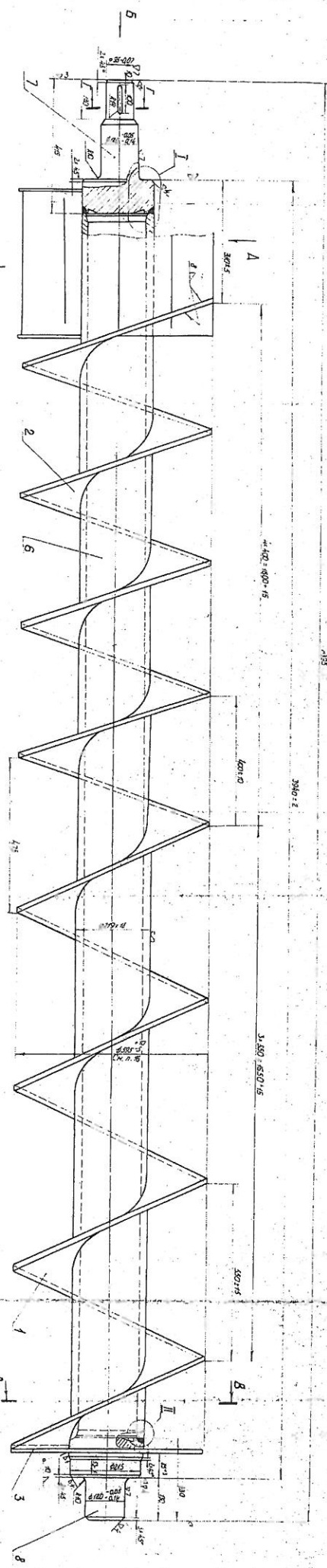

325769CB	1/1
----------	-----

Копия верна Пожелания 19.12

25		325769СБ	Сборочный чертеж
			Детали
12.82	1	228900	Виток $t=550$ - 4 др
12.84	2	228901	Виток $t=400$ - 4 др
11.81	3	304339	Кольцо - 1 др
11.84	4	235745	Лопатка - 2 др
11.85	5	235746	Ребро - 3 др
64.84	6		Труба 219x18 см. черт. 325769СБ
			Труба 219x18-20 МРТУ14-4-21-87
			$l=3770$
64.85	7		Цапфа большая см. черт. 325769-7Б
			Сталь 20-зрпкп 20 ГОСТ 8479-70
64.81	8		Цапфа малая см. черт. 325769СБ
			Сталь 20-зрпкп 20 ГОСТ 8479-70

Подп. и дата
Взам. инв. №
Инв. №
Подп. и дата
Инв. № подл.

Изм.	Лист	№ докум	Подп.	Дата
Разраб.				
И.Контр.				
Утв.				

325769

Шнек.

Лист	Лист
И	

формат

304339

12.5/ ✓

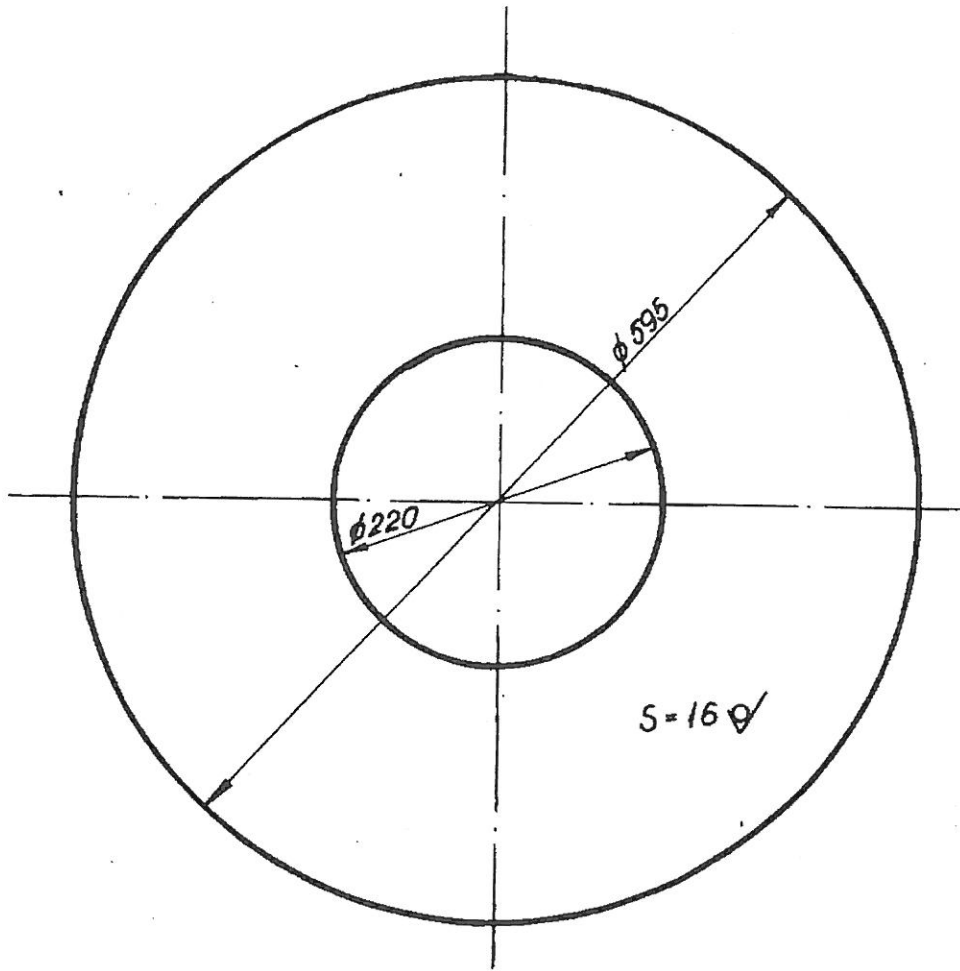

Непосочените гранични отклонения на размерите са: за отвори по H14, за валове по h14, останалите $\pm \frac{IT}{2}$ по БДС 14999-80

25-3-2A

K 5.7.8

ШШ 01-07

Узм	Бр	№ на док	Подпис	Дата
Разраб		Тодарова	<i>[Signature]</i>	87.05
Провер		Нешмеджиев	<i>[Signature]</i>	87.05
Контр		Живков	<i>[Signature]</i>	87.05
И.контр				

ДИСК

Стадии	Маса	Мощ
	30	1:5
Листа /	Вс. листа /	

Лист 16-0-БДС3992-84

ТФН - Русе

228900

100/ | ✓ |

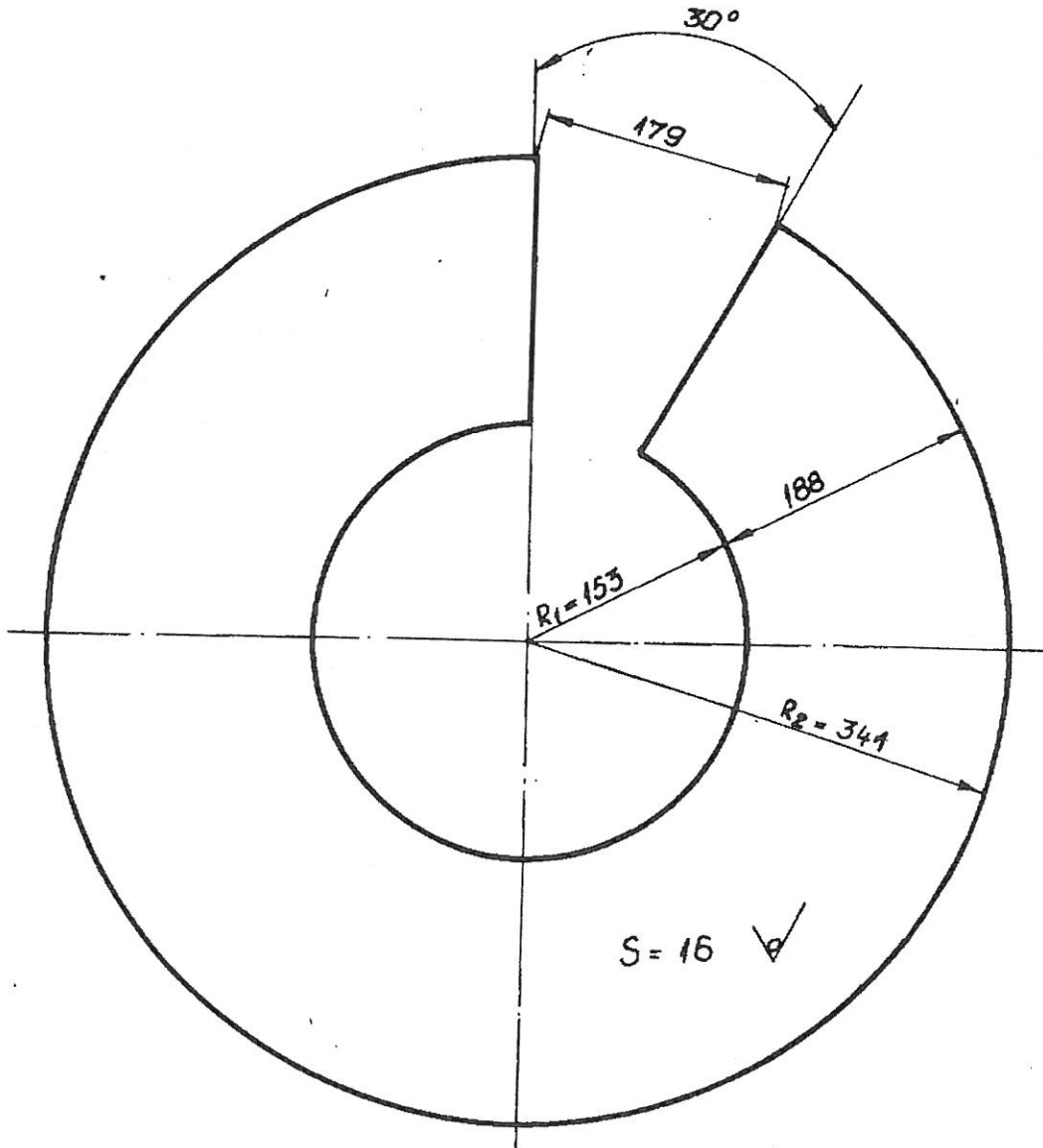

S = 16 ✓

Непосочените гранични отклонения на размерите са: за отвори по H14, за валове по h14, останалите $\pm \frac{t_2}{2}$ по БДС 14999-80

25-3-2A

					K5,7,8	228900					
Изм	№	№ на бак	Подпис	Дата	Витка t = 550			Стадии	Маса	Маш.	
Разраб		Тодорова	<i>[Signature]</i>	87.05						36	1:5
Провер		Чешмеджиев	<i>[Signature]</i>	87.05							
Т.контр		Живков	<i>[Signature]</i>	87.05							
И.контр					Лист	16	БДС 3992-84	ТЕН - Русе			

228 901

100/✓/✓

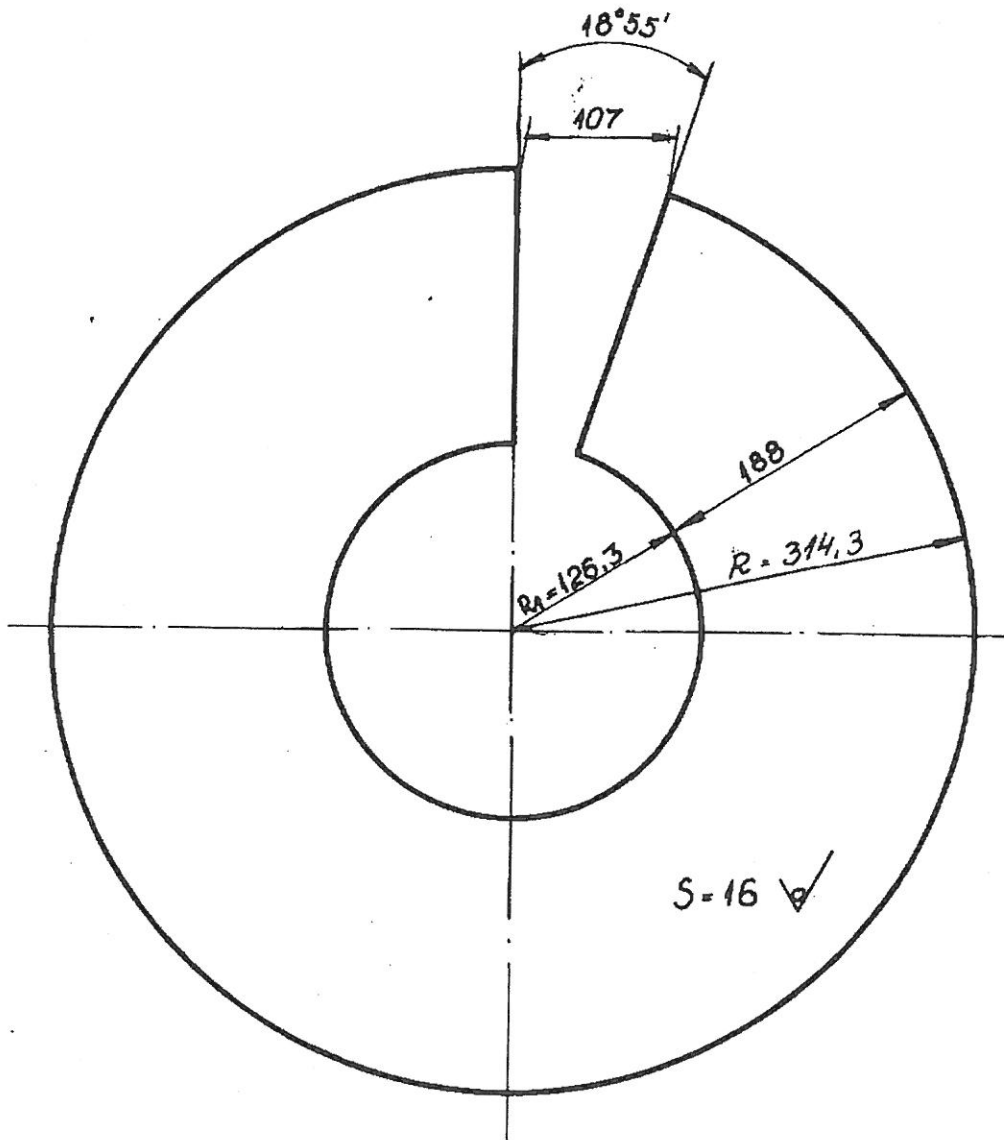

Непосочените гранични отклонения на размерите са: за отвори по H14, за валове по h14, останалите $\pm \frac{t_2}{2}$ по БДС 14999-80

25-3-2A

K5,7,8

228 901

Изм	Бр	ИГ на док	Подпис	Дата
Разроб		Тодорова	<i>[Signature]</i>	87.05
Провер		Иешмеджиев	<i>[Signature]</i>	87.06
Т.контр		Живков	<i>[Signature]</i>	87.05
И.контр				

Витка
 $t = 400$

Стадий	Маса	Мощ
	32	1:5
Листа	Всичко по 1	

Лист 16 БДС 3992-84

ТЕИ - Дим

M/1001

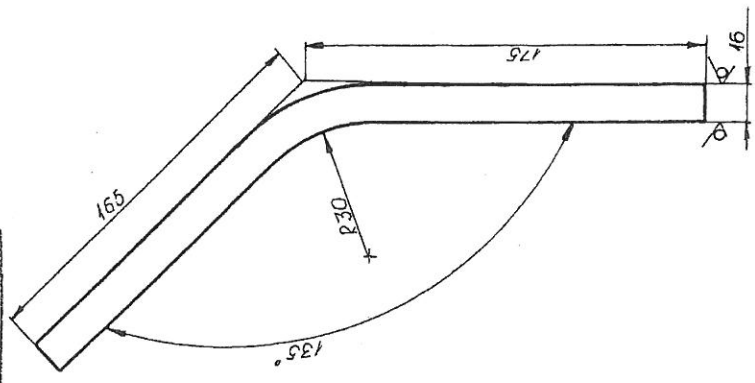
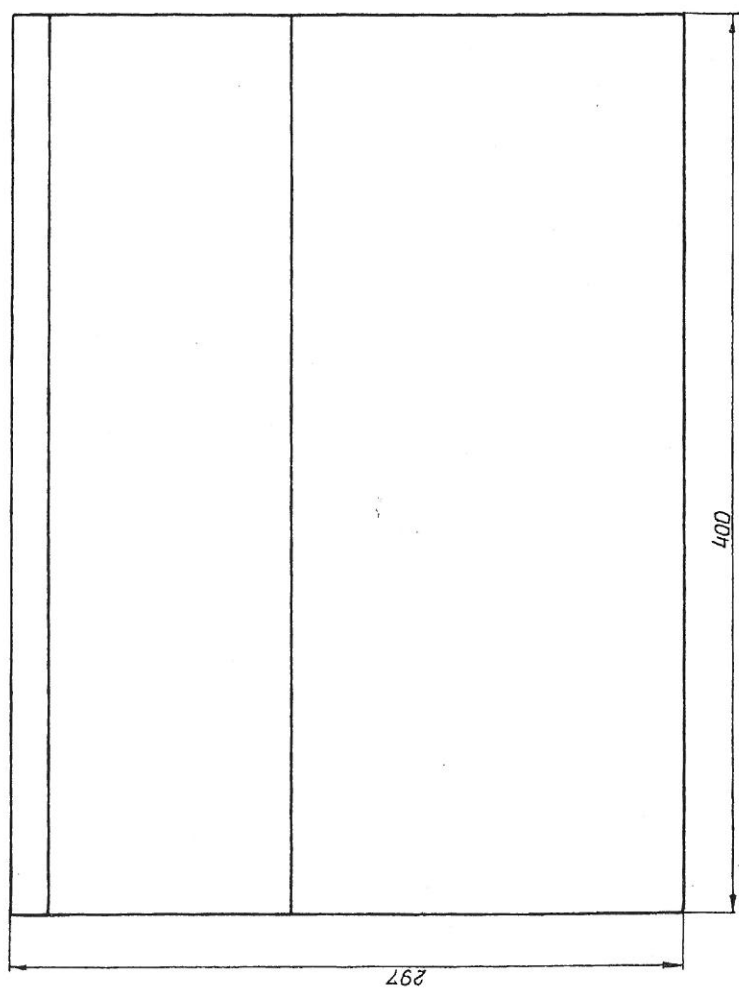

235 745

Непосочените гранични отклонения на размерите са $\pm \frac{t_2}{2}$ по БДС 14999 - 80

25-3-2 A

235 745

K 5.7.8

Лопатка

Ум. Тр.	Нр. на Слж.	Врхна Ситка	17	1:2
Рисувач	Подготовка	Проверка		
Техник	Чешмеджиев	Жибков		

235746

100

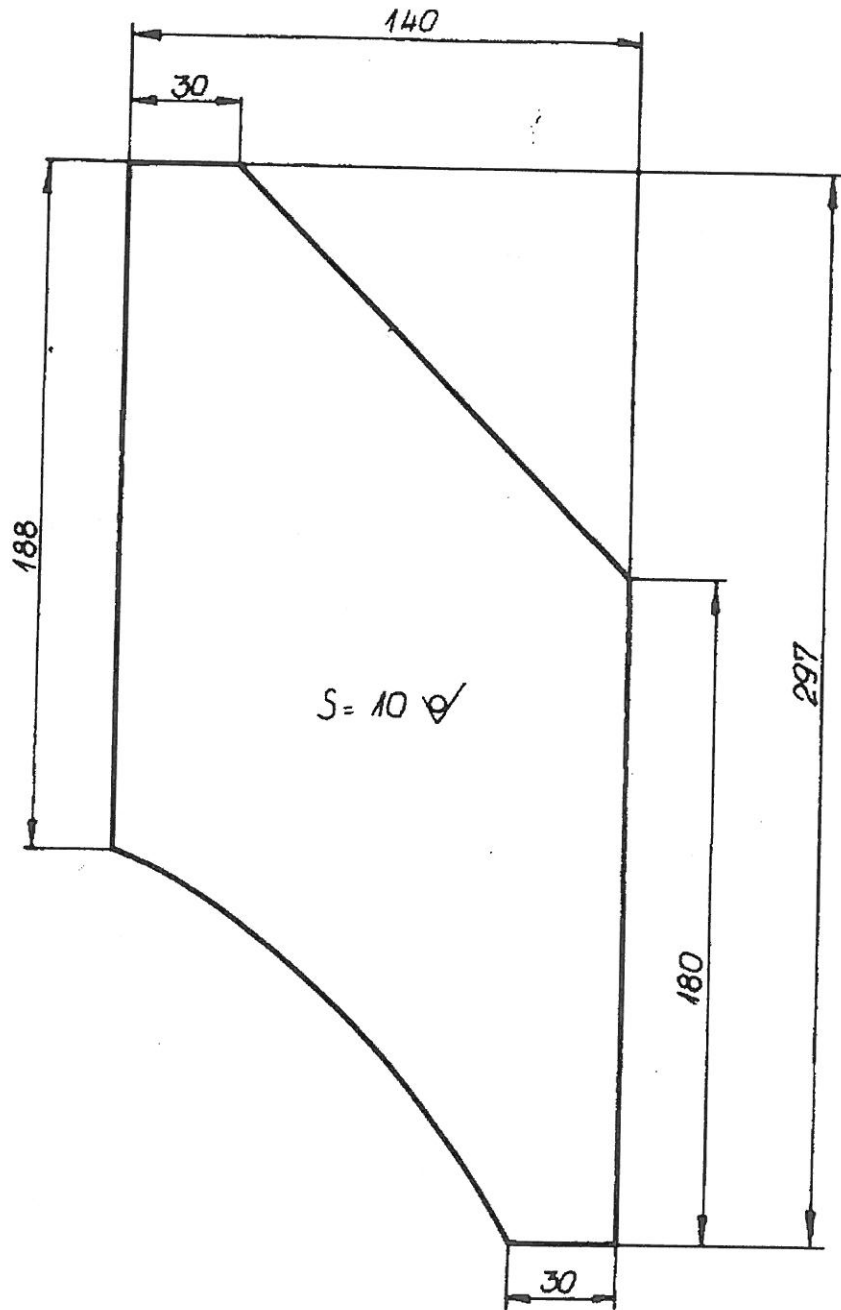

Непосочените гранични отклонения на размерите са $\pm \frac{t_2}{2}$ по БДС 14999-80

25-3-2A

K5,7,8

235746-R

Стадии	Маса	Маш.
	2	1:2

Изм.	Бр.	Имя на авт.	Подпис	Дата
Разраб.		Тодорова	[Signature]	87.06
Провер.		Чешмеджиев	[Signature]	87.06
Т.контр.				
Ч.контр.				

Редбро

Лист 1 Вс. листа 1

Лист 10 БДС 3992-84 РП.Енергоремонт

ЦЕНОВО ПРЕДЛОЖЕНИЕ

От:

На основание покана, публикувана в профила на "Топлофикация Русе" ЕАД

I. Предлагаме:

- 1. Да извършим „Възстановяване винт на шлаков шнек на котел №5 – по Техническо задание“** на обща стойност(.....лева) без ДДС с включени всички разходи за материали, транспорт, механизация и др, съгласно приложена количествено-стойностна сметка.
- 2. Срок на изпълнение:** до(словом) календарни дни от датата на възлагане /максимум 30 календарни дни в период 01.04.2014 -30.04.2014г./.
- 3. Схема на плащане:** Плащането да се извърши по банков път в срок до 60 дни, считано от съставяне на приемо-предавателен протокол удостоверяващ изпълнението на съответните видове работи и предоставяне на фактура.
- 4. Гаранционен срок:**месеци
- 5. Срок на валидност на предложението:** 90 дни.
- 6. Декларираме, че приемаме условията на проекта на договора без забележки.**

II. Прилагаме:

- ☒ Техническо предложение за изпълнение на поръчката;
- ☒ Количествено-стойностна сметка за обема на работата и материалите за влагане, съгласно Техническото задание

III. Изискуеми документи

- ☒ Копие от регистрация на фирмата или копие от идентификационен код съгласно чл.23 от Закона за Търговския регистър;
- ☒ Информационен лист;
- ☒ Декларация за представяне преди влагането на сертификати за качество и произход на материали и резервни части.

ИЗПЪЛНИТЕЛ:

(подпис, печат)

Забележка: 1. При непредставяне на изискуем документ или неприемане на поставени условия от Възложителя съгласно гл. I, участникът се отстранява от участие в конкурса.

2. Възложителят предоставя шлаков шнек за ремонт.

ДОГОВОР - проект

Днес, 2015 год. в гр. Русе между :

"ТОПЛОФИКАЦИЯ РУСЕ" ЕАД, вписано в Търговския регистър със седалище и адрес на управление: гр. Русе 7009, ул. "ТЕЦ - изток", тел: 082/883 311; факс 082/844068; E - mail: tecrus@toplo-ruse.com; ИН по ДДС: BG117005106, ЕИК:117005106; представлявано от инж. Севдалин Желев Желев – Изпълнителен Директор, наричан в договора за краткост **ВЪЗЛОЖИТЕЛ**

и от друга страна

".....", вписано в Търговския регистър със седалище и адрес за кореспонденция:; тел:; факс:; GSM:; ИН по ДДС:.....; ЕИК; IBAN:; BIC при представлявано от. –, наричан в договора за краткост **ИЗПЪЛНИТЕЛ**

се сключи настоящият договор при следните условия

I. ПРЕДМЕТ НА ДОГОВОРА:

Чл.1 (1) Възложителят възлага, а Изпълнителят приема да извърши **„Възстановяване винт на шлаков шнек на котел №5 – по Техническо задание“**.

(2) ИЗПЪЛНИТЕЛЯТ ще изпълни договора в съответствие с изискванията на ВЪЗЛОЖИТЕЛЯ в Техническо задание (Приложение №1) и Техническото предложение (Приложение№2), спазвайки всички предписания и условия, както всички закони, наредби, както и специализираните наредби по техническа експлоатация, техническа и противопожарна безопасност.

(3) ВЪЗЛОЖИТЕЛЯТ се задължава да заплати на ИЗПЪЛНИТЕЛЯ за изпълнението на предмета на договора съответното възнаграждение в размера и при условията, уговорени с настоящия договор.

II. ЦЕНА И УСЛОВИЯ НА ПЛАЩАНЕ:

Чл.2 (1) Цената на възложената работа, е в размер на лв. без ДДС (словом.....) съгласно предварителна количествено-стойностна сметка (Приложение №3).

(2) Договорената в ал. 1 цена е окончателна и не подлежи на промяна, включително и при промяна на материалите и работна ръка.

Чл.3 (1) Плащането ще се извърши до 60 (шестдесет) календарни дни, считано от подписване на приемо-предавателен протокол за свършена работа и представена фактура.

(2) Ако при приемане на възложената работа са констатирани недостатъци, срокът по ал.1 започва да тече от отстраняването им.

III. ОСИГУРЯВАНЕ НА МАТЕРИАЛИ:

Чл.4 (1) ВЪЗЛОЖИТЕЛЯТ предоставя винт на шлаков шнек за ремонт. Осигуряването на всички други материали, детайли, механизация, транспорт до и от мястото на провеждане на ремонтните работи, както и всичко друго необходимо за изпълнение предмета на договора, е задължение на ИЗПЪЛНИТЕЛЯ;

(2) ИЗПЪЛНИТЕЛЯТ носи отговорност, ако извършените работи като цяло не са с нужното качество.

IV. СРОК ЗА ИЗПЪЛНЕНИЕ:

Чл.5 (1) Извършеното съгласно чл.1 следва да бъде завършено и предадено на ВЪЗЛОЖИТЕЛЯ в срок до(словом:.....) календарни дни, считано от възлагане и предаване на шнек за ремонт.

(2) При спиране на възложената работа вследствие на непреодолима сила или условия, неотговарящи на технологичните изисквания за съответните ремонтни дейности- предвидените в алинея 1 срокове могат с допълнително споразумение да се увеличават със срока на спирането.

V. ПРАВА И ЗАДЪЛЖЕНИЯ НА ВЪЗЛОЖИТЕЛЯ:

Чл.6 ВЪЗЛОЖИТЕЛЯТ е длъжен да осигури финансирането на обекта при условие, че ИЗПЪЛНИТЕЛЯТ добросъвестно изпълни възложената поръчка;

Чл.7 ВЪЗЛОЖИТЕЛЯТ е длъжен да предаде шнека за ремонт;

Чл.8 ВЪЗЛОЖИТЕЛЯТ е длъжен да съобщи за имената на длъжностното(те) лице(а), които ще упражняват контрол на ремонта.

Чл.9 ВЪЗЛОЖИТЕЛЯТ има право да осъществява по всяко време контрол по изпълнението на този договор, стига да не възпрепятства работата на ИЗПЪЛНИТЕЛЯ и да не нарушава оперативната му самостоятелност.

Чл.10 ВЪЗЛОЖИТЕЛЯТ има право да откаже да приеме ремонтираният обект или отделни работи, ако открие съществени недостатъци, като недостатъците се отстраняват от ИЗПЪЛНИТЕЛЯ за негова сметка, като той дължи неустойка за забавата, поради отстраняването на недостатъците – съгласно чл. 23 от договора.

VI. ПРАВА И ЗАДЪЛЖЕНИЯ НА ИЗПЪЛНИТЕЛЯ:

Чл.11 ИЗПЪЛНИТЕЛЯТ е длъжен да изпълнява предмета на договора с грижата на добрия стопанин, като спазва предвиденото в техническото задание и изискванията за съответните дейности на ремонти, техническите и технологичните правила и норми.

Чл.12 ИЗПЪЛНИТЕЛЯТ е длъжен да изпълнява качествено възложените работи, спазвайки технологичната последователност, както и сроковете, посочени в чл. 5.

Чл.13 ИЗПЪЛНИТЕЛЯТ носи отговорност, ако :

а) при извършването на възложеното изпълнение е допуснал отклонения от техническото задание;

б) не е спазил задължителните изисквания съгласно нормативните актове;

в) не е изпълнил възложените работи в съответствие и по условията на приетата оферта;

Чл.14 Указанията на ВЪЗЛОЖИТЕЛЯ са задължителни за ИЗПЪЛНИТЕЛЯ, освен ако са в нарушение на ремонтните правила и нормативи или водят до съществено отклонение от поръчката.

Чл.16 ИЗПЪЛНИТЕЛЯТ е длъжен, след сключване на този договор:

а) да осигури транспорт и съобщи за готовност да извози шлаковия шнек до мястото на осъществяването на ремонта.

б) при наличие на дефекти да започне отстраняването им в 3 (три) дневен срок от писменото уведомление на ВЪЗЛОЖИТЕЛЯ.

в) да отстранява за своя сметка всички виновно допуснати пропуски и грешки.

г) да опазва и съхранява обекта от датата на приемането му до датата на предаването му на ВЪЗЛОЖИТЕЛЯ за ремонт, установено с приемо-предавателен протокол.

VII. ПРИЕМАНЕ НА РАБОТАТА:

Чл.17 ИЗПЪЛНИТЕЛЯТ е длъжен да завърши и предаде възложената работа в срока, посочен в чл.5 от настоящия договор;

Чл.18 При завършване на възложената работа ИЗПЪЛНИТЕЛЯТ отправя до ВЪЗЛОЖИТЕЛЯ покана да приеме извършената работа.

Чл.19(1) За окончателното изпълнение на възложените работи се съставя приемо – предавателен протокол, в които се описва извършената работа, дали е спазен срокът за ремонт и ако са открити недостатъци – се определя срок за тяхното отстраняване.

(2) ВЪЗЛОЖИТЕЛЯТ има право да откаже да приеме обекта или отделни работи ако открие съществени недостатъци.

(3) Недостатъците се отстраняват от ИЗПЪЛНИТЕЛЯ за негова сметка, като той дължи неустойка по чл. 23 за забавата, поради отстраняването на недостатъците.

VIII. ГАРАНЦИОННИ УСЛОВИЯ:

Чл.20(1) ИЗПЪЛНИТЕЛЯТ се задължава да отстранява за своя сметка скритите недостатъци и появилите се впоследствие дефекти в изпълнените ремонтни дейности в гаранционния срок, който се определя на (.....) месеца;

(2) Гаранционните срокове започват да текат от деня на подписване на приемо - предавателния протокол;

(3) За проявилите се в гаранционните срокове дефекти Възложителят уведомява писмено Изпълнителя. В срок до 3 (три) работни дни, след уведомяването, Изпълнителят съгласувано с Възложителя е длъжен да започне работа за отстраняване на дефектите в минималния технологично необходим срок, който се определя по взаимно съгласие от страните.

(4) Споровете за отстраняване на появилите се скрити дефекти в гаранционния срок, след приемането на работите се уреждат по взаимно съгласие. При непостигане на съгласие – по съдебен ред;

IX. НЕИЗПЪЛНЕНИЕ. ОТГОВОРНОСТ:

Чл.21 При забава за завършване и предаване на работите по този договор в срока по чл. 5, както и при забава за отстраняване на дефекти в гаранционните срокове, ИЗПЪЛНИТЕЛЯТ дължи неустойка в размер на 1 % от общата цена за всеки просрочен ден, но не повече от 20 % от договорената цена .

Чл.22 Ако при извършване на възложената работа ИЗПЪЛНИТЕЛЯТ се е отклонил от поръчката или ако изпълнената работа има недостатъци, ВЪЗЛОЖИТЕЛЯТ разполага с едно от следните права по избор:

а) да определи подходящ срок, в който ИЗПЪЛНИТЕЛЯТ безвъзмездно да поправи работата си;

б) да отстрани за сметка на ИЗПЪЛНИТЕЛЯ отклоненията от поръчката, респективно недостатъците от работата;

в) да поиска намаление на възнаграждението съобразно с намалената цена или годност на изработеното;

г) да развали договора при условията на чл. 28 (в) от договора.

Чл.23 Ако недостатъците, констатирани при приемането на предмета на договора не бъдат отстранени в договорения срок или ако такъв липсва - в един разумен срок, ИЗПЪЛНИТЕЛЯТ дължи неустойка в размер на 20 % от договорената цена.

Чл.24 Страните запазват правото си да търсят обезщетение за вреди и пропуснати ползи по общия ред, ако тяхната стойност е по - голяма от платените неустойки.

Чл.25 Всички санкции, наложени от общински или държавни органи във връзка с изпълнение предмета на договора са за сметка на ИЗПЪЛНИТЕЛЯ.

Чл.26 За вреди, причинени на лица, публично или частно имущество, при или по повод изпълнението на договора, отговорност носи изцяло ИЗПЪЛНИТЕЛЯ. ИЗПЪЛНИТЕЛЯТ носи регресна отговорност спрямо ВЪЗЛОЖИТЕЛЯ, ако последният заплати обезщетение за такива вреди.

X. ПРЕКРАТЯВАНЕ НА ДОГОВОРА:

Чл.27 Настоящият договор се прекратява с предаване и заплащане на изработеното и изтичане на гаранционния срок.

Чл.28 Настоящият договор може да се прекрати и преди условието по чл.27:

а) по взаимно съгласие между страните;

б) с настъпване на обективна невъзможност за изпълнение на възложената работа - форсмажорни обстоятелства, продължили повече от 10 дни;

в) в случай на виновно неизпълнение на задълженията по договора - пълно или неточно (частично, забавено, лошо), ВЪЗЛОЖИТЕЛЯ може да го развали като отпрати до ИЗПЪЛНИТЕЛЯ покана за доброволно изпълнение в срок от 10 (десет) дни, с указание че с изтичането на срока и при липса на изпълнение ще счита договора за развален;

г) едностранно от всяка една от страните с 15 (петнадесет) дневно предизвестие до другата страна, без да се дължат никакви обезщетения или неустойки.

Чл.29 При разваляне на настоящия договор при условието на чл.28 (в) ИЗПЪЛНИТЕЛЯТ дължи неустойка в размер на 20 % от стойността на договора.

XI. ДРУГИ УСЛОВИЯ:

§1 Настоящият договор влиза в сила от датата на подписването му.

§2 Всяка от страните по този договор се задължава да не разпространява информация за другата страна, станала ѝ известна при или по повод изпълнението на този договор.

§3 Изпълнителят по настоящия договор се задължава да не прехвърля на трето лице вземанията и правата, произтичащи от договора.

§4 Страните по настоящия договор следва да отправят всички съобщения и уведомления помежду си само в писмена форма. Писмената форма се смята за спазена и когато те са отправени по факс, e-mail или друго техническо средство, което изключва възможността за неточно възпроизвеждане на изявлението.

§5 Нищожността на някоя клауза от договора или на допълнително уговорени условия не води до нищожност на друга клауза или на договора, като цяло.

§6 За всеки спор относно съществуването и действието на сключения договор или във връзка с неговото нарушаване, включително спорове и разногласия относно действителността, тълкуването, прекратяването, изпълнението или неизпълнението му, както и за всички въпроси неуредени в този договор се решават, като се прилага българското гражданско и търговско право. При непостигане на съгласие спорът се отнася за решаване по съдебен ред пред компетентен Русенски съд.

§7 Ако някоя от страните промени посочените в договора адреси, без да уведоми другата страна, всички писма, съобщения, призовки и други подобни документи се считат за редовно връчени.

§8 Всички приложения, спецификации и списъци, отнасящи се към настоящия договор се считат за неделима част от него.

Настоящият договор се състави и подписа в 2 (два) оригинални еднообразни екземпляра - по един за всяка от страните.

ПРИЛОЖЕНИЯ, неразделна част от договора:

Приложение № 1 – Техническо задание;

Приложение № 2 – Техническо предложение;

Приложение № 3 – Количествено - стойностна сметка.

ВЪЗЛОЖИТЕЛ
“ТОПЛОФИКАЦИЯ РУСЕ” ЕАД

ИЗПЪЛНИТЕЛЕН ДИРЕКТОР:

.....
/ инж. С.Желев/

ИЗПЪЛНИТЕЛ
“.....”

.....
.....
/...../