



Общ. поръчки

Per.№ _____

П О К А Н А

ДО ВСИЧКИ КАНДИДАТИ ЖЕЛАЕЩИ ДА УЧАСТВАТ В КОНКУРС ПО ОФЕРТИ НА ОСНОВАНИЕ ЧЛ.14 АЛ.5, т.1 ОТ ЗАКОНА ЗА ОБЩЕСТВЕНИ ПОРЪЧКИ

Топлофикация Русе ЕАД обявява конкурс по оферти за избор на изпълнител на строителство с предмет: **"Изграждане на присъединителен тръбопровод и абонатна станция за присъединяване към ТПМ на бл. „Калман“, вх. „А“ и вх.„Б“, гр. Русе – по техническо задание и проект”.**

Офертите ще се приемат в деловодството, съгласно срока указан в сайта. На плика с предложението да бъде посочен предмета на поръчката.

ОБЩИ УКАЗАНИЯ

за изготвяне и подаване на оферта за възлагане на обществена поръчка чрез ПОКАНА съгласно Чл.14 ал.5 от ЗОП

1. Общи условия

- 1.1. Редът и условията, при които ще се определи изпълнител на обществената поръчка са определени от Възложителя
- 1.2. При изготвяне на офертата всеки участник трябва да се придържа точно към обявените от възложителя условия.
- 1.3. Всички разходи по изготвяне и подаване на офертите са за сметка на участниците.
- 1.4. До изтичането на срока за подаване на офертите всеки участник в процедурата може да промени, допълни или да оттегли офертата си.
- 1.5. Всеки участник има право да представи само една оферта.
- 1.6. Участниците са длъжни да съблюдават сроковете и условията, посочени в обявлението

2. Изисквания - в ценовото предложение са описани всички изисквания към кандидатите за участие в конкурса – документи, предложения и приложения

2.1. Изискуеми документи

- 2.1.1. Копие от регистрация на фирмата или копие от идентификационен код съгласно Чл.23 от Закона за Търговския регистър
- 2.1.2. Информационен лист
- 2.1.3. Копие от удостоверение от РО ИДТН за работа със съдове под налягане
- 2.1.4. Копие от документ за членство в Камарата на строителите в Р. България за строежи, съгласно ПРВВЦПРС, чл. 5, ал. 1, т.3 – трета група /строежи от енергийната инфраструктура/ и чл.5, ал.6, т. 3.2.1 от - трета категория (строежи по чл.137, ал.1, т.3, буква „б“ от ЗУТ);
- 2.1.5. Копие от валидна застраховка за професионална отговорност към трети лица съгласно ЗУТ с минимално изискване за покриване на щети от 100 000лв.
- 2.1.6. Декларация, че при доставка на материали, възли и детайли същите ще бъдат с придружителна документация- сертификати за качество и произход

2.2. Предложение за изпълнение на изискванията на Възложителя по поръчката подробно описани в Техническото задание.- В свободен текст се описват намеренията на кандидата за изпълнение на поръчката. С предложението си участникът трябва да докаже на Възложителя, че подробно се е запознал с предмета на поръчката, притежава необходимия технически, трудов и финансов ресурс и ще я изпълни в предложения срок с необходимото качество и придружителни документи, спазвайки всички нормативни изисквания на българското законодателство.

При констатиране на несъответствие на предложението за изпълнение на изискванията на Възложителя и техническото задание, кандидата се отстранява от участие.

2.3. Приложения като: декларации, количествено-стойностна сметка, организационен план, линеен график, техническа документация за офертираните доставки и др. съгласно изискванията на техническото задание.

При констатиране на липса на изискуемо приложение или несъгласие с поставените условия от Възложителя, кандидата се отстранява от участие.

2.4. Ценово предложение: Изготвено съгласно приложения в документация образец на предложение с приложена количествено-стойностна сметка, по образец на Възложителя, в електронен вариант /MS Excell/ и на хартиен носител с подпис и печат на съставителя.

3. Изисквания към оформянето и представянето на офертата

3.1. Офертата и всички документи, които са част от нея, следва да бъдат представени в оригинал или да са заверени, когато са ксерокопия, с гриф "вярно с оригинала", свеж печат и подпис на лицето, представляващо участника.

3.2. Офертата се подава в запечатан непрозрачен плик на български език. Когато участник в процедура е чуждестранно физическо или юридическо лице или техни обединения документът

за регистрация се представя в официален превод. Документите, техническото предложение за изпълнение на поръчката и предлаганата цена, когато са на чужд език, се представят и в превод.

3.3. Офертата се представя на адрес: гр. Русе ул. ТЕЦ Изток Деловодството на Топлофикация Русе ЕАД от участника или от упълномощен от него представител лично или по пощата с препоръчано писмо с обратна разписка (респ. чрез куриерска служба). Върху плика се посочва предмета на конкурса, наименование на участника, адрес за кореспонденция, телефон и по възможност факс и електронен адрес. Участникът е длъжен да обезпечи получаването на офертата от Възложителя в срокът указан в обявлението.

3.4. При приемане на офертата върху плика се отбелязват входящия номер от регистъра на Деловодството и датата на получаването.

4. Разглеждане на офертите и възлагане на поръчката

4.1. Длъжностни лица определени от Изпълнителния директор на Топлофикация Русе ЕАД, ще разгледат, оценят и класират офертите по критерий „най-ниска цена“.

4.2. Участниците ще бъдат информирани писмено за класирането на офертите.

4.3. С определения за ИЗПЪЛНИТЕЛ класиран на първо място участник ще бъде сключен писмен договор. При неподписване на договора в указания в уведомлението срок, Възложителят поканва за подписване на договора втория класиран за изпълнител участник или прекратява конкурса.

4.4. При сключване на договора, Възложителят може да изиска от определения Изпълнител да представи документи, издадени от компетентен орган, за удостоверяване липсата на обстоятелства по чл. 47, ал. 1 т.1 от ЗОП, както и декларация за липсата на обстоятелства по чл. 47, ал. 5 от ЗОП.

5. Лица за контакт

- по конкурса - инж. М. Неделчев – р-л Обществени поръчки тел: 082 883 339

e-mail: tedo@toplo-ruse.com

- по техническата част – инж. Ил. Христов – н-к "Топлопреносни мрежи" - тел: 082 883 303

ИНФОРМАЦИОНЕН ЛИСТ ЗА УЧАСТНИКА

Наименование на участника и адрес по регистрация	
Точен адрес за кореспонденция ; пощенски код	
Представявано от ; длъжност	
Лице за контакти -- телефон, мобилен и електронен адрес	
Факс номер	
Идентификационен номер по ДДС ЕИК	
Банкови реквизити -- Банка, IBAN, BIC	
Електронна поща	

*Подпис и печат
Име, Фамилия*



Цех Топлопреносни мрежи

Съгласувал,
Главен инженер:

инж. Ст. Маринов

ТЕХНИЧЕСКО ЗАДАНИЕ

за изпълнение на технически инвестиционен проект за:
**ПРИСЪЕДИНИТЕЛЕН ТОПЛОПРОВОД И АБОНАТНА СТАНЦИЯ ЗА
БЛ. „КАЛМАН“, ВХ. „А“ и ВХ. „Б“, ГР. РУСЕ**

I. ПОТРЕБНОСТ:

Изпълнение на чл. 133 и чл. 135 от Закон за енергетиката и предварителни договори за присъединяване към топлопреносната мрежа: **рег. № Д-359/15.4.2015 г. и рег. № Д-417/30.4.2015 г.;**

II. СЪЩНОСТ НА ПОРЪЧКАТА:

Доставка на основни и спомагателни материали, изкопни дейности, монтаж на топлопровод и абонатна станция, възстановяване на пътни настилки, организационни дейности и всички възникнали по време на строителството необходими за окончателното приключване на строителството и издаване на разрешение за ползване/удостоверение за въвеждане в експлоатация на: **ПРИСЪЕДИНИТЕЛЕН ТОПЛОПРОВОД И АБОНАТНА СТАНЦИЯ ЗА „КАЛМАН“, ВХ. „А“ и ВХ. „Б“, ГР. РУСЕ**

III. ОБЩИ УСЛОВИЯ:

1. Преди представяне на документите /оферта/ за участие в процедурата от ОФЕРИРАЦИЯ/ИЗПЪЛНИТЕЛЯ да се е запознал и взел под внимание следните обстоятелство и условия:
 - 1.1. Запознаване с инвестиционните проекти за обекта (извадка Приложение №1, пълен комплект от проектната документация е наличен в технически архив на „Топлофикация Русе“ ЕАД и се предоставя за ползване на място);
 - 1.2. Оглед и проучване на обекта, строителната площадка, конфигурацията на терена, околности и свързаната с тях информация;
 - 1.3. Запознаване с местоположение на сградата за топлофициране и помещението за монтаж на абонатната станция, в т.ч. начина за достъп до строителната площадка и сградите в близост до нея;
 - 1.4. Запознаване с местоположение на трасетата на съществуващите топлопроводи;
 - 1.5. Запознаване с местата за извозване и/или депониране на земни маси за изпълнение на обратен насип;
 - 1.6. Запознаване с условията за извозване на площадка посочена от Възложителя на демонтирано оборудване и за извозване на сметище на излишните земни маси и строителните отпадъци в изпълнение на част ПУСО от инвестиционния проект;
 - 1.7. Запознаване с условията на експлоатационните дружества, с налични линейни проводи в рамките на строежа, с условията и изискванията за укрепването им, за пресичането им, присъединяване към и/или реконструкция на техните съоръжения и инсталации;
 - 1.8. ОФЕРИРАЦИЯ да се е запознал и съобразил всички обстоятелства и условия, които могат да повлияят, или въздействат върху изпълнението на строителството.
2. Количествено стойностната сметка, съставена по образец на ВЪЗЛОЖИТЕЛЯ (Приложение №2) в офертата на изпълнителя да обхваща всички доставки и СМР

- съответстващите на проекта мощност. Абонатната станция се предоставя на ИЗПЪЛНИТЕЛЯ срещу протокол от склад на ВЪЗЛОЖИТЕЛЯ;
5. ВЪЗЛОЖИТЕЛЯ извършва пусково-наладъчните работи на системата за автоматично регулиране (САР) в абонатната станция.

VI. АНГАЖИМЕНТИ НА ИЗПЪЛНИТЕЛЯ ПО ВРЕМЕ НА СТРОИТЕЛСТВОТО:

1. Изпълнението на строителните работи да се извършва в съответствие с чл.74, ал.1, ал.2 и ал.3 от ЗУТ;
2. ИЗПЪЛНИТЕЛЯТ да спазва точно ПИПСМР (правилата за изпълнение и приемане на строително монтажни работи) при реализация на всички части на инвестиционния проект.
3. Строителството на обекта включва:
 - 3.1. Организация и изпълнение на строително монтажните работи (вкл. доставка на материали и механизация), предвидени в проекта по съответните части;
 - 3.2. Монтаж на топлопровод, опори, арматура, абонатна станция и др. елементи в рамките на обема на проекта;
 - 3.3. Изпитания и контрол по време на строителството и монтажа (в т.ч. хидравлични изпитания, контрол на заварените съединения, контрол на обратния насип и др.);
 - 3.4. Пусково-наладъчни работи;
 - 3.5. Изготвяне и комплектуване на необходимата документация за пълното завършване на обекта и приемането му (издаване на разрешително за ползване) от съответните държавни и / или общински органи е задължение на Изпълнителя, като документацията се предоставя в два оригинални комплекта;
4. Преди доставката на обекта на оборудването и /или материали от страна на ИЗПЪЛНИТЕЛЯТ да се предостави на Възложителя достатъчен обем от техническа информация /проспекти, сертификати и др./. Закупуването на съответните материали се извършва след писмено положително становище относно приложимостта и качеството на материалите от страна на ВЪЗЛОЖИТЕЛЯ;
5. Организационни условия за реализация на проекта:
 - 5.1. Откриването на строителната площадка и даването на строителна линия се извършват от осигурена от ВЪЗЛОЖИТЕЛЯ фирма, осъществяваща строителен надзор на обекта, по реда и условията на ЗУТ и Наредба №3 за съставяне на актове, протоколи по време на строителството;
 - 5.2. ВЪЗЛОЖИТЕЛЯТ уведомява писмено Изпълнителя за персоналните изпълнители на надзора;
 - 5.3. ИЗПЪЛНИТЕЛЯТ определя, чрез писмена заповед технически ръководител на обекта, притежаващ изискващата се квалификация;
 - 5.4. ИЗПЪЛНИТЕЛЯТ определя със заповед координатор по безопасност и здраве и отговорник по изпълнение на План за управление на строителните отпадъци;
 - 5.5. ВЪЗЛОЖИТЕЛЯТ определя чрез заповед лицето, което ще упражнява контрол по договора;
 - 5.6. Преди начало на изкопните работи, ИЗПЪЛНИТЕЛЯ следва да предприеме всички необходими действия към Община Русе за издаване на разрешение за въвеждане на ВОД, начало на изкопни дейности, транспортна схема и др. съобразно действащите общински разпоредби;
 - 5.7. Преди започване на изкопните работи ИЗПЪЛНИТЕЛЯТ да уведоми всички териториални фирми с елементи на техническата инфраструктура в зоната на работа, да се трасират съществуващите съоръжения на техническата инфраструктура, собственост на други експлоатационни дружества или ведомства с цел предпазването им от увреждания по време на изпълнение на строителството;
 - 5.8. По време на строителството съпътстващите измервания от специализирани организации, лаборатории и др. се извършват при организация от страна на

ИЗПЪЛНИТЕЛЯ както и изцяло за негова сметка (т.е. следва да се вземат под внимание при определяне сроковете за изпълнение на СМР и при съставяне на офертата);

6. Специфични изисквания към изпълнението на СМР:

6.1. Част ТОПЛОСНАБДЯВАНЕ:

- 6.1.1. ИЗПЪЛНИТЕЛЯТ да спазва стриктно изискванията и инструкциите на производителя на абонатната станция и оборудването към нея;
 - 6.1.2. ИЗПЪЛНИТЕЛЯТ да спазва стриктно изискванията и инструкциите на производителя на системата от предварително изолирани тръби за: транспортиране; товарене; разтоварване; съхранение; монтаж на тръбите и фасонните части за тях; изпълнение на муфите, свързване на сигналните проводници и др.;
 - 6.1.3. ИЗПЪЛНИТЕЛЯТ да изпълнява СМР, свързани с реконструкция и укрепване на съоръжения от техническата инфраструктура, собственост на други експлоатационни дружества или ведомства само след съгласуване с техни представители и при спазване на поставените от тях срокове за изпълнение;
 - 6.1.4. **Присъединяването на изграждащия се топлопровод към съществуващата топлопреносна мрежа се извършва на основание писмено искане от страна на изпълнителя, в което трябва да бъдат посочени начална дата и срок за изпълнение на монтажните работи по присъединяването. Искането да се предостави минимум 20 дни предварително;**
 - 6.1.5. След монтаж на темосвиваемите муфи (при налични по проект) и преди тяхното запенване да се извърши изпитване на плътност с пенообразуваща емулсия при пневматично свръх налягане от 0,1МРа с продължителност 5 (пет) минути;
 - 6.1.6. Изработка и монтаж на метални конструкции (подвески, подвижни и неподвижни опори) за участъка от топлопровода от външния зид на сградата до помещението, определено за АС.
 - 6.1.7. Да се изпълняват антикорозионните и изолационни работи по топлопроводите в зоната на заварените съединения, след получаване резултатите от контрола;
 - 6.1.8. Монтаж на абонатна станция (на база предоставена от Възложителя блокова абонатна станция, техническа спецификация, технологична схема) към съществуващи сградни инсталации (вътрешна отоплителна инсталация (ВОИ) и инсталация за битово-гореща вода (БГВ)) в рамките на помещението на абонатната станция;
 - 6.1.9. Отвеждане на дренажните линии от АС до предвидената в работния проект точка за отводняване по предварително съгласуван с Възложителя начин;
 - 6.1.10. При изпълнение на монтажните работи в рамките на абонатната станция топломерът, циркулационните помпи и регулиращата арматура за отопление и БГВ към нея задължително се демонтират с цел предпазването им от повреди. Същите се монтират при пускане на АС в експлоатация след промиване на захранващия топлопровод и вътрешните инсталации за отопление и БГВ;
 - 6.1.11. Укрепване и изолиране на тръбни разводки в АС съгласно указанията на Възложителя;
 - 6.1.12. Отстраняване на течове, възникнали при изпълнение на хидравличната и 72 часовите проби на топлопровода и АС;
- 6.2. Част СТРОИТЕЛНИ КОНСТРУКЦИИ:
- 6.2.1. При изпълнение на земни работи в близост до съоръжения от техническата инфраструктура, собственост на други експлоатационни дружества или ведомства да се осигури присъствие на техни представители;

- 6.2.2. Извършване проби за водно съдържание, обемна плътност на влажната проба и обемна плътност на скелета на изпълнените обратни насипи от лицензирана лаборатория при спазване на нормативните изисквания и изготвяне на необходимите протоколи и сертификати за това;
- 6.3. **Част ВОДОСНАБДЯВАНЕ и КАНАЛИЗАЦИЯ**
- 6.3.1. Изпълнение на СМР по монтаж на АС към съществуващите тръбопроводи за студена и битова гореща вода (в т.ч. рециркулационна линия);
- 6.3.2. В зависимост от наличието в проектната документация, изпълнение на дренажна шахта, монтаж на дренажна помпа и отвеждането на изпомпената вода в канализацията на сградата;
- 6.3.3. При работа по съоръжения, собственост на ВиК (реконструкции, присъединяване и др.) да се спазват изискванията и наредбите на експлоатационното предприятие;
- 6.4. **Част: ЕЛЕКТРО ИНСТАЛАЦИИ:**
- 6.4.1. Изпълнение на СМР по захранване с електро енергия на Абонатната станции в съответствие с проектната документация;
- 6.4.2. Свързване на сигналните проводници на предварително изолираните тръби, фасонни части и елементите към тях по указана от производителя/проектанта схема и изпълнение на контролно замерване на съпротивлението и съставяне на протокол;
- 6.4.3. Ел.замервания/ контрол на импеданс на контура „фаза-защитен проводник“, контрол на съпротивление на защитни заземителни уредби, контрол на съпротивление на изолация в съоръжения до или над 1000V;
- 6.5. **Част ВОБД:** Изпълнителя съставя на необходимата документация и кореспонденция за Община Русе за издаване на Заповед за въвеждане на мероприятията по ВОБД.
- 6.6. **Част ПБЗ:** Инструктиране на работещите на площадката за спазване изискванията за безопасност и здраве, като носене на предпазни средства; отказ за работа със строителни машини, съоръжения и инструменти, които не отговарят на изискванията за ЗБУТ; спазване инструкцията за експлоатация на машини и инструменти, като преди започване на работа проверяват тяхната изправност;
- 6.7. **Част ПЛАН ЗА УПРАВЛЕНИЕ НА СТРОИТЕЛНИТЕ ОТПАДЪЦИ /ПУСО/:**
- 6.7.1. **ВЪЗЛОЖИТЕЛЯТ упълномощава определеното със заповед на ИЗПЪЛНИТЕЛЯТ на СМР лице, което да отговаря за изпълнение на плана за управление на СО за строежа в съответствие с проекта по част ПУСО и действащата нормативна база;**
- 6.7.2. Упълномощеното лице възлага задължения към участниците в строително-инвестиционния процес за спазване на изискванията за изпълнение на целите за рециклиране и оползотворяване на СО и за влагане на рециклирани строителни материали и/или оползотворяване на СО в обратни насипи. При извършване на СМР, задължително се разделят по вид и се предават за последващо материално оползотворяване СО в обеми не по малки от дадените в проекта. СО се събират, съхраняват, транспортират и подготвят за оползотворяване разделно. СО се подготвят за оползотворяване и рециклират на специализирани площадки Дейностите по събиране, подготовка преди оползотворяване и рециклиране на СО, както и специфичните изисквания към площадките, на които се извършват тези дейности, следва да отговарят на минимално заложените изисквания в Приложение №9 от проекта по част ПУСО;
- 6.7.3. Изпълнителят на СМР и Упълномощеното лице изготвят транспортен

X. МЯСТО НА ИЗПЪЛНЕНИЕ:
гр. Русе, кв. „Изток“, бл. „Калман“;

XI. ЛИЦЕНЗИОННИ, РАЗРЕШИТЕЛНИ ИЛИ РЕГИСТРАЦИОННИ РЕЖИМИ:

1. Да се представи актуален документ за членство в Камарата на строителите в Р. България за строежи: съгласно ПРВВЦПРС, чл.5, ал.1, т.3 - ТРЕТА ГРУПА (строежи от енергийната инфраструктура) и чл.5, ал.6, т. 3.2.1 от – ТРЕТА КАТЕГОРИЯ (строежи по чл.137, ал.1, т.3, буква „б“ от ЗУТ).
2. Да се представи актуален документ за вписване в РЕГИСТЪР на ДАМТН на лицата, извършващи поддържане, ремонтране и преустройство на съоръженията с повишена опасност;

XII. НОРМАТИВНА БАЗА:

По време на строителството ИЗПЪЛНИТЕЛЯТ е длъжен да спазват изискванията на:

1. ЗАКОН за устройство на територията (в т.ч. изменения и актуализации);
2. ЗАКОН за здравословни и безопасни условия на труд (в т.ч. изменения и актуализации);
3. НАРЕДБА №2/2003 г. за въвеждане в експлоатация на строежите в Република България и минимални гаранционни срокове за изпълнени строителни и монтажни работи, съоръжения и строителни обекти (в т.ч. изменения и актуализации);
4. НАРЕДБА №3/2003 г. за съставяне на актове и протоколи по време на строителството (в т.ч. изменения и актуализации);
5. НАРЕДБА №15/2005 г. за технически правила и нормативи за проектиране, изграждане и експлоатация на обектите и съоръженията за производство, пренос и разпределение на топлинна енергия (в т.ч. изменения и актуализации);
6. НАРЕДБА №8/1999 г. за правила и норми на разполагане на технически проводи и съоръжения в населените места (в т.ч. изменения и актуализации);
7. НАРЕДБА за устройството, безопасната експлоатация и технически надзор на съоръженията под налягане (в т.ч. изменения и актуализации);
8. Всички действащите наредби, закони и подзаконовни нормативни актове в Р. България, свързани със строителния процес, безопасност на труда, опазване на околната среда, ПИПСМР кореспондиращи с изпълнение на проекта и др.;

XIII. СРОК ЗА ИЗПЪЛНЕНИЕ:

1. До 30 календарни дни след откриване на строителна площадка.
2. Времетраенето на изпълнението на част ВОБД се регламентира от Община Русе съобразно издадена Заповед за въвеждане на ВОБД за конкретния обект;

XIV. ПРИЛОЖЕНИЕ КЪМ ТЕХНИЧЕСКОТО ЗАДАНИЕ:

1. Количествена сметка, съставена на база проектна документация по част КСС;
2. Извадки от проектна документация;

Съставил,
Н-к „Топлопреносни мрежи“
11.08.2015 г.

 инж. Ил. Христов

ПИ
63427.7.463

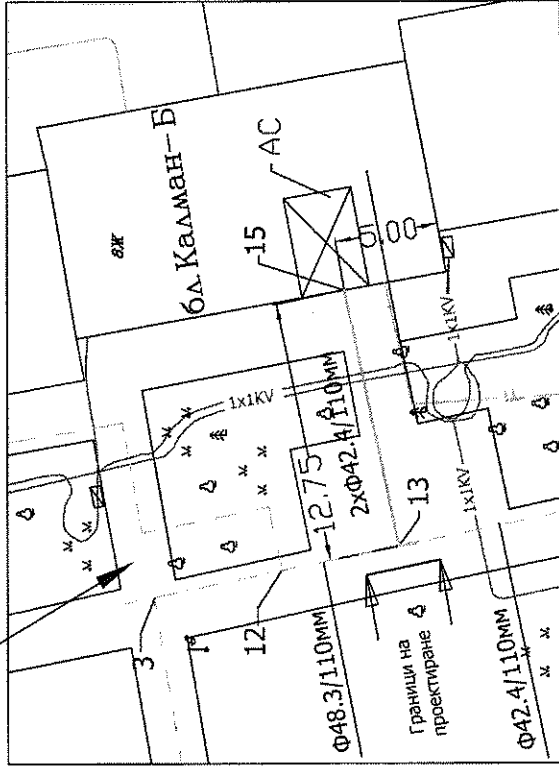

ВЪЗЛОЖИТЕЛ :
/...../

Забележка : Размерите са в метри.

"ГЕОСТРОЙПРОЕКТ - КСС" ЕООД

ОБЕКТ: ПРИСЪЕДИНИТЕЛЕН ТОПЛОПРОВОД И АБОНАТНА СТАНЦИЯ ЗА СТРАДА НА УЛ. "ОРФЕЙ" №1, БЛ. "КАЛМАН" ВХ. "Б", ГР. РУСЕ

ЧЕРТЕЖ: СИТУАЦИОНЕН ПЛАН

ПРОЕКТАНТ:	инж. Ст. Стефанова	ЧАСТ:	ТОПЛОСН.
ПРОЕКТАНТ:	инж. Г. Цонев	С К:	инж. Сн. Станева
СГЛАСУВАЛ:	ЕЛЕКТРО:	инж. М. Радева	ФАЗА:
	В И К:	инж. М. Петрова	ИТП
	П Б З:	инж. Сн. Станева	М 1:250
	ПУСО:	инж. Сн. Станева	ЧЕРТ. № 1
	П Б:	инж. Х. Хараланов	
В О Б Д:	инж. Р. Георгиева		
ГЕОДЕЗИЯ:	инж. Кр. Станчев		
Р-Л ФИРМА	инж. Кр. Станчев		ДАТА: 07.2015 г.

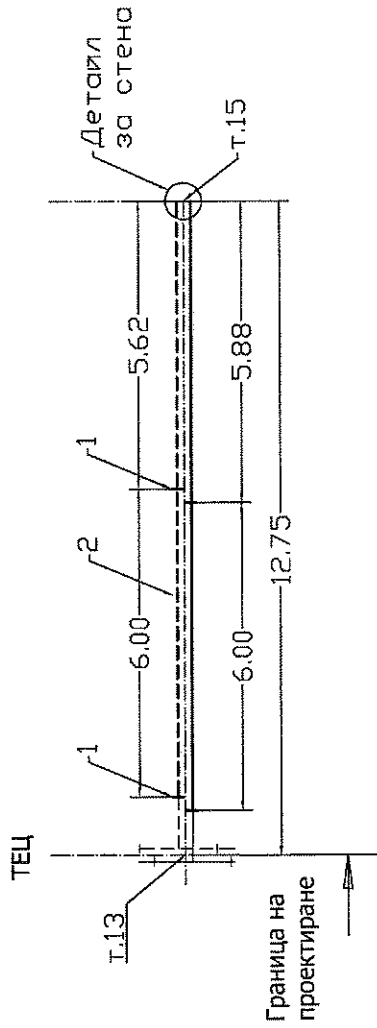

ВЪЗЛОЖИТЕЛ :

/...../

Поз. №	Наименование на материала	Мярка	Количе ство
8	Кран сферичен, ръчен, за гор. вода, на резба DN 15 мм; PN=1,0 МРА, T=100 °C	бр.	3
7	Кран сферичен, ръчен, за гор. вода, на заварка DN 15 мм; PN=2,5 МРА, T=130 °C	бр.	2
6	Затворен мембранен разш. съд 200л.	бр.	1
5	Блокова абонатна станция 165кВт	бр.	1
4	Крайна капа за тръба Ф42,4/10мм.	бр.	2
3	Уплътнителен пръстен за преминаване през стена за тръба Ф42,4/10мм.	бр.	4
2	Предварително изолирана тръба (ПИТ) Ф42,4/10мм. - бм.; със сигнален кабел	бр.	4
1	Термосвиваема муфа за ПИТ Ф42,4/10мм., в т.ч. пенопакети и кабели	бр.	4

Забел.: Всички размери са в метри

"ГЕОСТРОЙПРОЕКТ - КСС" ЕООД

ОБЕКТ: ПРИСЪЕДИНИТЕЛЕН ТОПЛОПРОВОД И АБОНАТНА СТАНЦИЯ ЗА СТРАДА НА УЛ. "ОРФЕЙ" №1 БЛ. "КОЛИМАН" ВХ. "Б", ГР. РУСЕ

ЧЕРТЕЖ : МОНТАЖЕН ПЛАН

ПРОЕКТАНТ: инж. Ст. Стефанова

ПРОЕКТАНТ: инж. Г. Цонев

С.К.: инж. Сн. Станева

ЕЛЕКТРО: инж. М. Радева

В И К: инж. М. Петрова

П Б З: инж. Сн. Станева

ПУСО: инж. Сн. Станева

П Б: инж. Х. Хараланов

В О Б Д: инж. Р. Георгиева

ГЕОДЕЗИЯ: инж. Кр. Станчев

СЪЛАСУВАЛ: инж. Кр. Станчев

ЧАСТ: ТОПЛОСН.

ФАЗА: ИТП

М 1:100

ЧЕРТ. № 2

ДАТА: 07.2015 г.

Р-Л ФИРМА

инж. Кр. Станчев

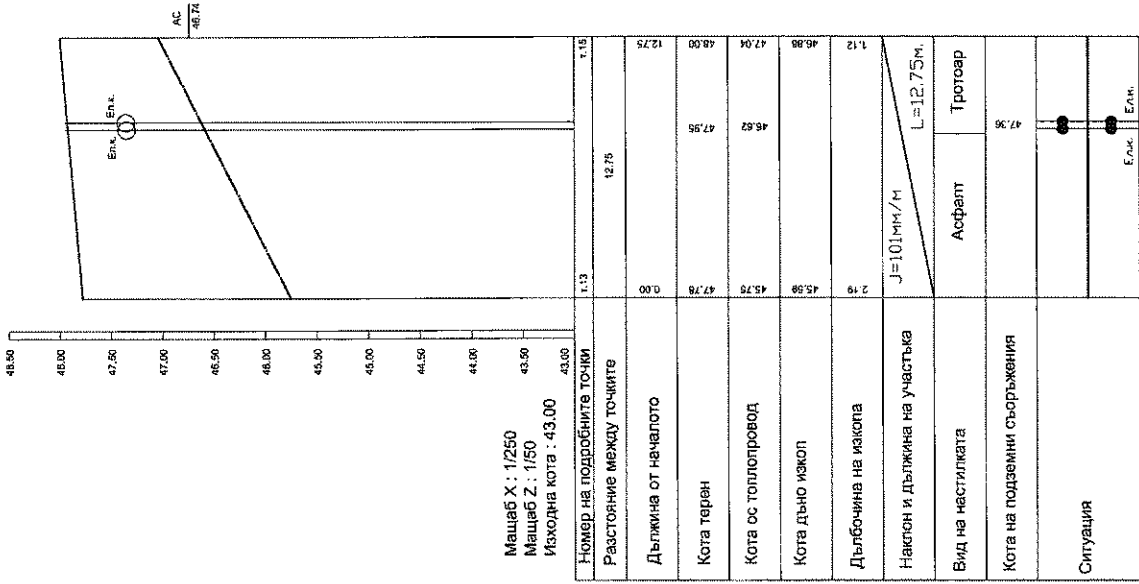

ВЪЗЛОЖИТЕЛ :

/...../

"ГЕОСТРОЙПРОЕКТ - КСС" ЕООД

ОБЕКТ: ПРИСЪЕДИНИТЕЛЕН ТОПОЛПРОВОД И АБОНАТНА СТАНЦИЯ ЗА СТРАДА НА УЛ. "ЛИПНИК" №1 ВЛ. "КАЛИМАН" ВХ. "Б", ГР. РУСЕ

ЧЕРТЕЖ : НАДЛЪЖЕН ПРОФИЛ

ПРОЕКТАНТ:	инж. Ст. Стефанова	ЧАСТ:	
ПРОЕКТАНТ:	инж. Г. Цонев	ТОПЛОСН:	
СЪГЛАСУВАЛ :	инж. Сн. Станева	ФАЗА:	
	инж. М. Радева	ИТП	
	инж. М. Петрова	М 1:	
	инж. Сн. Станева		
	инж. Сн. Станева		
	инж. Х. Хараланов		
ВОБД:	инж. Р. Георгиева	ЧЕРТ. № 3	
ГЕОДЕЗИЯ:	инж. Кр. Станчев		
Р-Л ФИРМА	инж. Кр. Станчев	ДАТА:	07.2015 г.

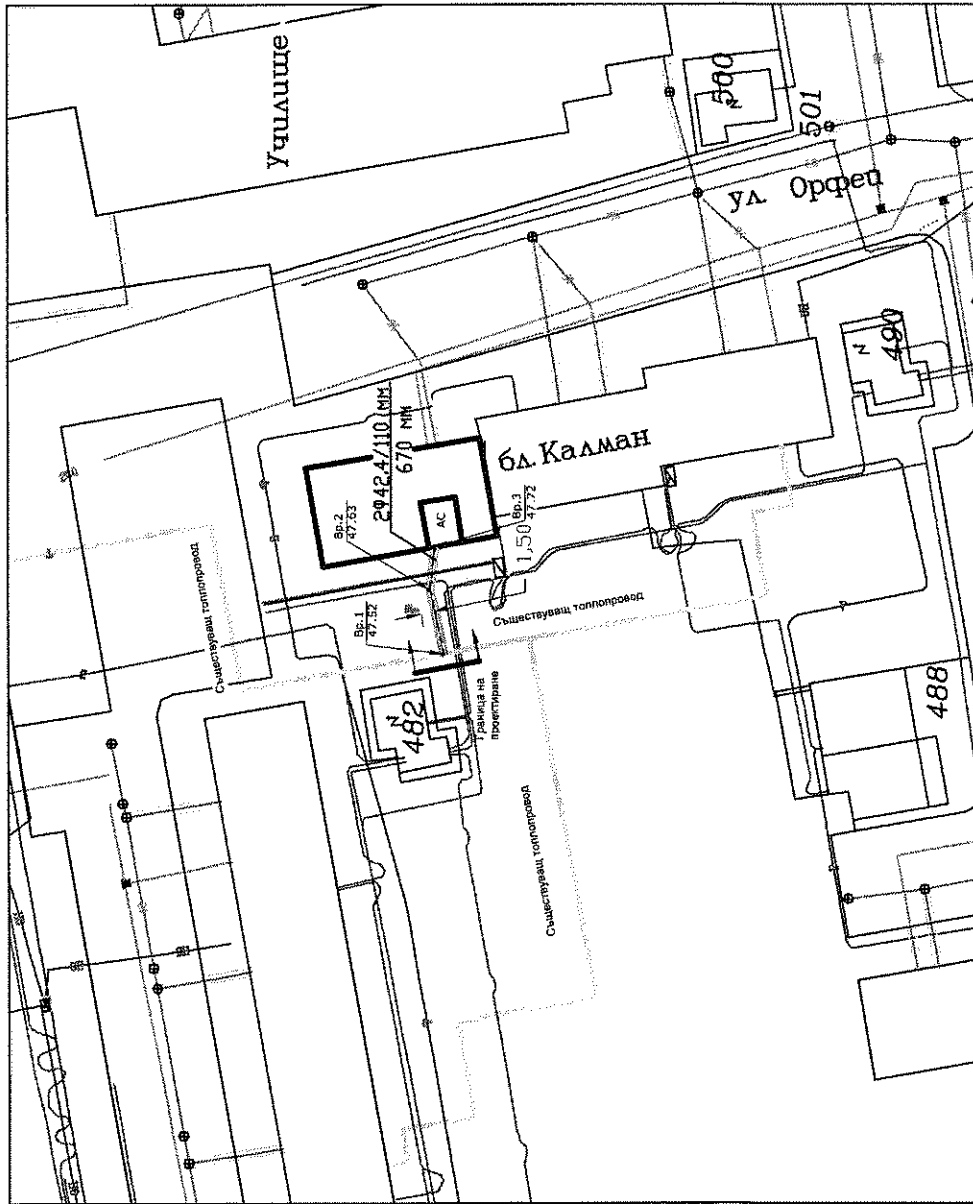

Ситуация

Възложител:.....

ЕТ "ТОПЛОИНЖЕНЕРИНГ-ВВ" РУСЕ

Обект: Присъединителен топлопровод и АС за
ЖС на ул. "Орфей" № 1, бл. "Калман", вх. "А"

Проектант ОВ	инж. Р. Върбанов	Част	ОВ
Геодезия	инж. Г. Манев	Фаза	ИТП
Конструктор	инж. В. Гърдева	Мащаб	1:500
Ел. КИП и А	инж. В. Петров	Чертеж	1
В и К	инж. М. Петрова		
ПБЗ	инж. В. Гърдева		
ПАБ	инж. Е. Пометков		

Р-л фирма	инж. В. Върбанов	2015
-----------	------------------	------

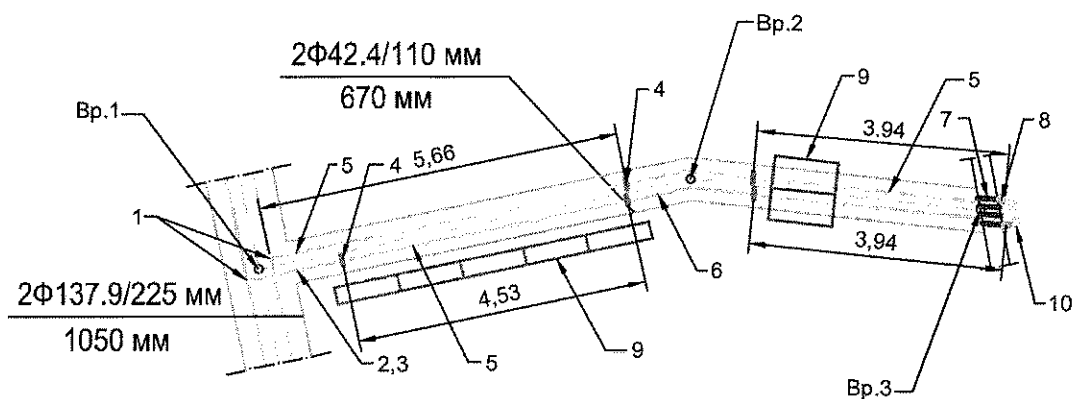

Монтажен план

Възложител:

ЕТ "ТОПЛОИНЖЕНЕРИНГ-ВВ" РУСЕ			
Обект: Присъединителен топлопровод и АС за ЖС на ул. „Орфей“ № 1, бл. „Калман“, вх. А			
Проектант ОВ	инж. Р. Върбанов	<i>[Signature]</i>	Част ОВ
Геодезия	инж. Г. Манев	<i>[Signature]</i>	
Съгласували	Конструктор	инж. В. Гърдева	Фаза ИТП
	Ел, КИП и А	инж. В. Петров	Мащаб 1:100
	В и К	инж. М. Петрова	
	ПБЗ	инж. В. Гърдева	Чертеж 5
	ПАБ	инж. Е. Пометков	
Р-л фирма	инж. В. Върбанов	<i>[Signature]</i>	2015

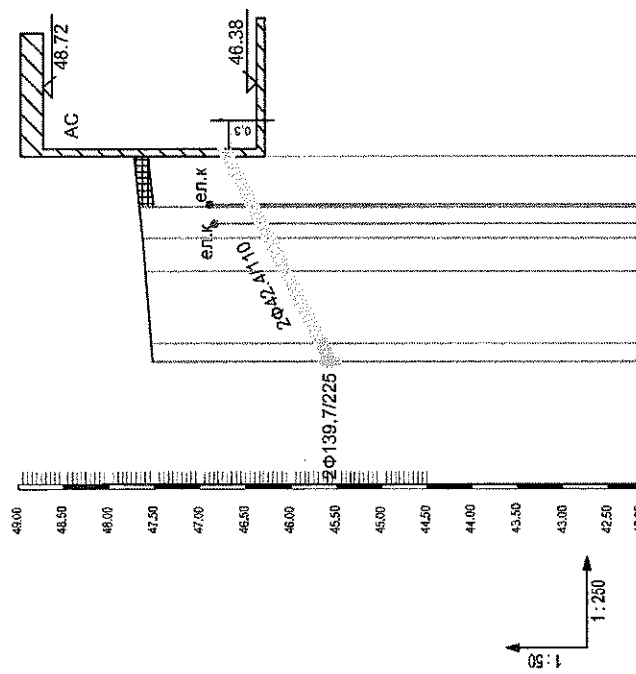

НОМЕР НА ПОДРОБНИТЕ ТУЧКИ	ВР-1 Т.1		ВР-2 Т.2		ВР-3
	В	Н	В	Н	
РАЗСТОЯНИЕ МЕЖДУ ТУЧКИТЕ	1.00	5.85	2.65	2.65	
ДЪЛЖИНА ОТ НАЧАЛОТО	0.00	1.00	3.65	6.30	9.00
КОТА ТЕРЕН	47.56	47.56	47.56	47.56	47.56
КОТА ПРОЕКТ	47.52	47.52	47.52	47.52	47.52
КОТА ДЪНО ТОПОГРОВОД	47.52	47.52	47.52	47.52	47.52
НАКЛОН И ДЪЛЖИНА НА УЧАСТЪК	i=0.00% L=11.40 m				
КОТА ДЪНО ЯЗКОП	45.42	45.52	46.00	46.00	46.50
ДЪЛБОЧИНА НА ЯЗКОТА	2.10	2.00	1.52	1.50	1.00
КОТА НА ПРЕСНИТЕ ПОД-ЗЕМНИ СЪОРЪЖЕНИЯ	45.80				
СИТУАЦИЯ					

Надлъжен профил

Възложител:

ЕТ "ТОПЛОИНЖЕНЕРИНГ-ВВ" РУСЕ	
Обект: Присъединителен топлопровод и АС за ЖС на ул. "Орфей" № 1, бл. "Калман", вх. А	
Проектант ОВ	инж. Р. Върбанов
Геодезия	инж. Г. Манев
Конструктор	инж. В. Гърдева
Ел. КИП и А	инж. В. Петров
В и К	инж. М. Петрова
ПБЗ	инж. В. Гърдева
САБ	инж. Е. Пометкоф
Част ОВ	инж. Р. Върбанов
Фаза ИТП	Мащаб
Чертеж	3
Р-л фирма	инж. В. Върбанов
	2015

ОБЕКТ:

ПРИСЪЕДИНИТЕЛНИ ТОПЛОПРОВОДИ И АБОНАТНИ СТАНЦИИ ЗА ЖИЛИЩЕН БЛОК „КАЛМАН“, ВХ „А“ И ВХ „Б“, ГР. РУСЕ

ВЪЗЛОЖИТЕЛ:

"ТОПЛОФИКАЦИЯ РУСЕ" ЕАД

ИЗПЪЛНИТЕЛ:**КОЛИЧЕСТВЕНО СТОЙНОСТНА СМЕТКА**

№	Наименование	Марка	К-во	Ед.цена	лв. без ДДС	
					Стоиност	Стоиност
ТОПЛОСНАБДЯВАНЕ						
1.	Присъединителен топлопровод и абонатна станция за бл. „КАЛМАН“, вх. "А"					
1	Заварка на тръба Ф42,4/110 мм към тръба Ф139,7/225 мм, със сиг. кабел	бр.	2,00			
2	Д-ка коляно 60° за тръба Ф42,4/110 мм, с рамена 500 мм, и сиг. кабел	бр.	1,00			
3	Д-ка коляно 45° за тръба Ф42,4/110 мм, с рамена 500 мм, и сиг. кабел	бр.	2,00			
4	Д-ка муфа термосвиваема за тръба Ф42,4/110 мм, в компл. със сиг. кабел и пенопак	бр.	5,00			
5	Д-ка тръба преизолирана единична Ф42,4/110 мм, със сигнален кабел L= 6 м	бр.	4,00			
6	Д-ка коляно 18° за тръба Ф 42,40/110 мм.с рамена 1000мм и сиг. кабел	бр.	2,00			
7	Д-ка уплътнителен пръстен за преминаване през стена за тръба Ф42,4/110 мм	бр.	4,00			
8	Доставка крайна капа за преизолирана тръба Ф42,4/110 мм	бр.	2,00			
9	Д-ка буферни подложки 1000/500 мм за топлоизолиране на съседни ел.кабели	бр.	7,00			
10	Доставка коляно стоманено горещоизтеглено Ф2" < 90o	бр.	8,00			
11	Доставка тръба черна газова Ф1 1/4"	м	5,00			
12	Д-а кран сферичен на заварка Ду15 мм, Ру2,5 МРа, Т до150 о С	бр.	2,00			
13	Доставка тръба черна газова Ф 1/2"	м	6,00			
14	Доставка тръба черна газова Ф 3/4"	м	4,00			
15	Доставка затворен мембранен разширителен съд V=50 литра	бр.	1,00			
16	Доставка вентилатор за прозорец НСМ-150N, N=0,025 W, D=174 мм	бр.	1,00			
17	Д-ка профил от мин. вата за тръба Ф 1 1/4" с покритие от АL фолио	м	5,00			
18	М-ж коляно 60° за тръба Ф42,4/110 мм, с рамена 500 мм, със сигнален кабел	бр.	1,00			
19	М-ж коляно 45° за тръба Ф42,4/110 мм, с рамена 500 мм, със сигнален кабел	бр.	2,00			
20	М-ж муфа термосвиваема за тръба Ф42,4/110 мм, със сиг. кабел	бр.	5,00			
21	М-ж тръба преизолирана единична Ф42,4/110 мм, със сиг. кабел L= 12 м	бр.	4,00			
22	М-ж коляно 18° за тръба Ф42,4/110 мм, с рамена 1000 мм, със сигнален кабел	бр.	2,00			
23	Монтаж уплътнителен пръстен за преминаване през стена за тръба Ф42,4/110 мм	бр.	4,00			
24	М-ж крайна муфа за преизолирана тръба Ф42,4/110 мм.	бр.	2,00			
25	Монтаж буферни подложки 1000/500 мм за топлоизолиране на кабели	бр.	7,00			

26	Монтаж колена 90° Ф2"		бр.	8,00	
27	Монтаж тръба черна газова Ф 1 1/4"		м	5,00	
28	МОНТАЖ КРАН СФЕРИЧЕН НА ЗАВАРКА Ду 15 ММ, Ру 2,5МРа		бр.	2,00	
29	МОНТАЖ ТРЪБА ЧЕРНА ГАЗОВА Ф 1/2"		м	6,00	
30	МОНТАЖ НА КОМПАКТНА АБОНАТНА СТАНЦИЯ - КОМПЛЕКТ, 100/30 kW		бр.	1,00	
31	МОНТАЖ ТРЪБА ЧЕРНА ГАЗОВА Ф 3/4"		м	4,00	
32	МОНТАЖ НА ЗАТВОРЕН МЕМБРАНЕН РАЗШИРИТЕЛЕН СЪД V=50 Л		бр.	1,00	
33	М-ж вентилатор за прозорец НСМ-150N, ел.мощност N=0,025 W, диаметър 174 мм		бр.	1,00	
34	М-Ж ПРОФИЛ МИНЕРАЛНА БАТА ЗА ТРЪБА Ф 1 1/4" С ПОКРИТИЕ ОТ AL ФОЛИО		м	5,00	
35	Гамаграфичен контрол на челни заваръчни съединения		бр.	19,00	
36	Хидравлична проба		м	38,00	
37	Топла проба на топлопроводи		м	38,00	
Всичко по част Топлоснабдяване за ПТ и АС бл. „КАЛМАН”, вх. ”А”					
2.	Присъединителен топлопровод и абонатна станция за бл. „КАЛМАН”, вх. ”Б”				
1	Демонтаж стоманена заглушка и крайна муфа на ПИТ Ф48.3/110мм.		бр.	2,00	
2	Доставка и монтаж Термосвиваема муфа за ПИТ Ф42,4/110мм., в т.ч. пенопакети и кабели		бр.	4,00	
3	Доставка и монтаж Предварително изолирана тръба (ПИТ) Ф42,4/110мм. - 6м.; със сигналел кабел		бр.	4,00	
4	Доставка и монтаж Уплътнителен пръстен за преминаване през стена за тръба Ф42,4/110мм.		бр.	4,00	
5	Доставка и монтаж Крайна капа за тръба Ф42,4/110мм.		бр.	2,00	
6	Пеноподложки 1000/2000/50мм.		бр.	2,00	
7	Доставка и монтаж Сигнална лента за топлопровод		м	26,00	
8	Радиографичен контрол на челни заваръчни съединения от Ф114.3мм. до Ф60.3мм		бр.	20,00	
9	Изпитание на плътност на тръбопровод Ф42,4/110мм. (трасе)		м	13,00	
10	Топла проба на тръбопровод Ф42,4/110мм. (трасе)		м	13,00	
11	Монтаж Блокова абонатна станция 165кВт		бр.	1,00	
12	Доставка и монтаж Затворен мембранен разш. съд 200л.		бр.	1,00	
13	Доставка и монтаж Кран сферичен, ръчен, за гор. вода, на заварка DN 15 мм; PN=2,5 МРа; T=130 °С		бр.	2,00	
14	Доставка и монтаж Кран сферичен, ръчен, за гор. вода, на резба DN 15 мм; PN=1,0 МРа; T=100 °С		бр.	3,00	
15	Доставка и монтаж Безшевна стоманена тръба Ф42,4 X2.6мм., DIN2448, St 37.0, DIN1629		м.	10,00	
16	Доставка и монтаж Безшевна стоманена тръба Ф60,3 X2.9мм., DIN2448, St 37.0, DIN1629		м.	6,00	
17	Доставка и монтаж Тръба стоманена черна безшевна Ф 3/4"		м.	6,00	
18	Доставка и монтаж Тръба стоманена черна безшевна Ф 1/2"		м.	24,00	
19	Доставка и монтаж Кожан стоманено черно, за заваряване, Ф 42.4мм.-90°, DIN2605		бр.	6,00	
20	Доставка и монтаж Кожан стоманено черно горещо изтеглено Ф 3/4" - 90°		бр.	3,00	

21	Доставка и монтаж Топлоизол. каменна вата с външен пласт ал. фолио, б=50мм за тръба Ф42.4мм.	м.	11,00	
22	Доставка и монтаж Топлоизолация от микропореста гума б=19мм за тръба Ф60.3мм.	м.	6,00	
23	Доставка и монтаж Метални профили за укрепване на тръбопроводи	кг	50,00	
24	Доставка и монтаж Уплътнителни материали, грунд за метал и др. консумативи	к-т	1,00	
25	Изпитание на плътност на тръбопроводи в абонатна станция	м.	6,00	
26	Топла проба на Абонатна станция	бр.	1,00	
Всичко по част Топлоснабдяване за ПТ и АС бл. „КАЛМАН”, вх.Б				
ВСИЧКО ПО ЧАСТ ТОПЛОСНАБДЯВАНЕ				
СТРОИТЕЛНИ КОНСТРУКЦИИ				
1.	Присъединителен топлопровод и абонатна станция за бл. „КАЛМАН”, вх. ”А”			
1	ИЗКОП С БАГЕР ЗЕМ.ПОЧВИ ПРИ НОРМ.У-ВИЯ НА ТРАНСПОРТ	м3	15,00	
2	ИЗКОП С ОГР.ШИРИНА 1.2до4М - РЪЧНО УКРЕПЕН В ЗЕМНИ ПОЧВИ С Н=или<2М	м3	10,00	
3	ПЛЪТНО УКРЕПВАНЕ И РАЗКРЕПВАНЕ НА ИЗКОПИ В=или<6М Н=0до2М	м2	12,00	
4	ДОИЗКОПАВАНЕ И ПОДРАВНЯВАНЕ, ИЗРАВНЯВАНЕ НА ИЗКОПИ И НАСИПИ-РЪЧНО	м2	5,00	
5	ПОДГОТОВКА И ПОДРАВНЯВАНЕ НА ЗЕМНА ОСНОВА	м2	10,00	
6	УПЛЪТНЯВАНЕ ЗЕМНИ ПОЧВИ С ПНЕВМАТИЧНА ТРАМБОВКА ПЛАСТ 20СМ	м3	2,00	
7	ДОСТАВКА И ЗАСИПВАНЕ НА ТЕСНИ ИЗКОПИ С ПЯСЪК	м3	3,50	
8	УПЛЪТНЯВАНЕ ЗЕМНИ ПОЧВИ РЪЧНО С РЪЧНА ТРАМБОВКА НА ПЛАСТОВЕ ОТ 10СМ	м3	1,00	
9	ДОСТАВКА, НАТОВАРВАНЕ, ПРЕВОЗ И РАЗТОВАРВАНЕ НА МАЗНА ГЛИНА	м3	1,00	
10	ЗАСИПВАНЕ НА ИЗКОПИ	м3	20,00	
11	ЗАСИПВАНЕ НА ТЕСНИ ИЗКОПИ /при пресичане с ел.кабели и водопроводи/	м3	5,50	
12	НАТОВАРВАНЕ ЗЕМНИ ПОЧВИ НА КАМИОН - РЪЧНО	м3	15,00	
13	ПРЕВОЗ НА ЗЕМНИ МАСИ СЪС САМОСВАЛ НА 50км	м3	15,00	
14	НАТОВАРВАНЕ РЪЧНО, ПРЕВОЗ И РАЗТОВАРВАНЕ ЗЕМНИ ПОЧВИ С КОЛИЧКИ НА 50М	м3	40,50	
15	ПРЕВОЗ НА ЗЕМНИ МАСИ СЪС САМОСВАЛ НА 50км	м3	15,00	
16	ПРЕВОЗ НА ЗЕМНИ МАСИ СЪС САМОСВАЛ НА 50км /за обратен насип/	м3	25,50	
17	РЪЧНО НАТОВАРВАНЕ И РАЗРИВАНЕ ЗЕМНИ МАСИ НА САМОСВАЛ ЗА ОБРАТЕН НАСИП	м3	25,50	
18	УПЛЪТНЯВАНЕ ЗЕМНИ ПОЧВИ РЪЧНО С РЪЧНА ТРАМБОВКА НА ПЛАСТОВЕ ОТ 10СМ	м3	25,50	
19	КОФРАЖ ЗА ОТВОРИ В ПЛОЧИ И СТЕНИ	м2	2,00	
20	КОФРАЖ ЗА ОТТОЧНА ШАХТА	м2	1,00	
21	ИЗРАБОТКА И МОНТАЖ АРМИРОВКА - ОБ. И СР.СЛОЖНОСТ 6до12ММ ОТ А3	кг	5,00	
22	ИЗРАБОТКА И МОНТАЖ АРМИРОВКА - ОБ. И СР.СЛОЖНОСТ 14до50ММ ОТ А3	кг	90,00	
23	ДОСТАВКА И ПОЛАГАНЕ БЕТОН С16/20 ЗА ШАХТА В АС	м3	0,70	
24	ДОСТАВКА И ПОЛАГАНЕ НА ЦИМ.ЗАМАЗКА ЗА НАКЛОН КЪМ ШАХТА В АС	м3	0,80	
25	ПРЕВОЗ НА ЦИМЕНТОВА ЗАМАЗКА	м3	0,80	
26	ПРЕВОЗ НА БЕТОН	м3	0,70	
27	ВЗЕМАНЕ ПРОБИ ОТ ОБРАТНИ НАСИПИ И ЛОБОРАТОРНИ ИЗПИТВАНЯ	бр.	2,00	

28	Д-КА И М-Ж НА ШИНА 100Х5 ММ И АНКЕРИ		КГ	20,00	
29	Д-КА И М-Ж СТОМАНЕН КАПАК С РАЗМЕРИ ОТ МЯСТО (ориентирано 0,45/0,45м)		бр.	1,00	
30	РАЗКЪРТВАНЕ НА ТРОТОАРНА НАСТИЛКА		М2	6,00	
31	ВЪЗСТАНОВЯВАНЕ НА ТРОТОАРНА НАСТИЛКА		М2	6,00	
32	ДЕМОНТАЖ НА ЦИМЕНТОВИ БОРДЮРИ		М	3,00	
33	ВЪЗСТАНОВЯВАНЕ НА ПЪТНИ БОРДЮРИ		М	3,00	
34	ПОЛАГАНЕ НА СИГНАЛНА ЛЕНТА НАД ТРЪБИТЕ		М	24,00	
35	РЪЧНО НАТОВАРВАНЕ, ПРЕВОЗ И РАЗТОВАРВАНЕ НА СТРОИТЕЛНИ ОТПАДЪЦИ С КОЛИЧКИ НА 50М		М3	1,00	
36	НАТОВАРВАНЕ СТРОИТЕЛНИ ОТПАДЪЦИ НА КАМИОН		М3	1,00	
37	ПРЕВОЗ И РАЗТОВАРВАНЕ НА СТРОИТЕЛНИ ОТПАДЪЦИ НА 50 КМ.		М3	1,00	
38	ПРОБИВАНЕ ОТВОРИ В БЕТОННИ СТЕНИ 25СМ В СТАРИ СГРАДИ 200/450 ММ		бр.	2,00	
39	ИЗКЪРПВАНЕ ОКОЛО ОТВОРИ С ЦИМ. ЗАМАЗКА 20 ММ		М2	1,00	
40	ОТКРИВАНЕ, ИЗПРАВЯНЕ И РЪЗАНЕ НА ЖЕЛЕЗА В СЪЩЕСТВУВАЩ БЕТОН		бр.	30,00	
41	ИЗКЪРПВАНЕ СТЕНИ ПРИ ПРОСЕЧЕНИ ОТВОРИ С ТЕРАФЛЕКС		М2	1,00	
42	ИЗРАВНИТЕЛНА ЦИМЕНТОВА ЗАМАЗКА ПОД АБОНАТНА СТАНЦИЯ		М2	15,84	
43	ДОСТАВКА И МОНТАЖ МЕТАЛНА РЕШЕТКА -2бр.		КГ	9,00	
44	ДОСТАВКА И МОНТАЖ НА МЕТАЛНА ВРАТА - 1бр.		КГ	38,40	
Всичко по част СК за ПТ и АС бл. „КАЛМАН”, вх. ”А”					
2.	Присъединителен топлопровод и абонатна станция за бл. „КАЛМАН”, вх. ”Б”				
1	ИЗКОП С БАГЕР ЗЕМ.ПОЧВИ ПРИ НОРМ.У-ВИЯ НА ОТВАЛ <<01-04-023>>		М3	15,50	
2	ДОИЗКОП. И ПОДРАВН. ОТКОСИТЕ НА ИЗКОПИ В ЗЕМНИ ПОЧВИ - ДЪЛЖ.НАД 10М - РЪЧНО		М3	6,70	
3	ПРЕХВЪРЛЯНЕ ЗЕМ.ПОЧВИ ДО 3М ХОРИЗ. ИЛИ 2М ВЕРТ.РАЗСТОЯНИЕ - РЪЧНО <<01-01-053>>		М3	6,70	
4	РЪЧНО НАТОВАРВАНЕ,ПРЕВОЗ И РАЗТОВАРВАНЕ С КОЛИЧКИ НА 50М		М3	6,70	
5	НАТОВАРВАНЕ ЗЕМНИ ПОЧВИ НА КАМИОН - РЪЧНО <<01-01-077>>		М3	6,70	
6	ПРЕВОЗ ЗЕМНИ МАСИ от РЪЧЕН ИЗКОП		М3	6,70	
7	ПРЕВОЗ ЗЕМНИ МАСИ от МАШИНЕН ИЗКОП		М3	15,50	
8	ДОСТАВКА ПЯСЪК		М3	4,00	
9	НАСИПВАНЕ И ТРАМБОВАНЕ ПЯСЪК		М3	4,00	
10	ПРЕВОЗ ЗЕМНИ МАСИ ЗА ОБРАТЕН НАСИП/вкл.натоварване/		М3	18,20	
11	ОБРАТЕН НАСИП ОТ ЛЪОС С ТРАМБОВАНЕ НА ПЛАСТОВЕ 20СМ <<01-01-061>>		М3	18,20	
12	РАЗВАЛЯНЕ И ВЪЗСТ.АСФ.НАСТИЛКА 6см непл.+4см пл.смес		М2	23,00	
13	ИЗКОП ЯМИ РЪЧНО 0.3до2М Н=или<2М - дренажна шахта		М3	0,35	
14	ПРЕХВЪРЛЯНЕ ЗЕМ.ПОЧВИ ДО 3М ХОРИЗ. ИЛИ 2М ВЕРТ.РАЗСТОЯНИЕ - РЪЧНО <<01-01-053>>		М3	0,35	
15	РЪЧНО НАТОВАРВАНЕ,ПРЕВОЗ И РАЗТОВАРВАНЕ С КОЛИЧКИ НА 50М		М3	0,35	
16	НАТОВАРВАНЕ ЗЕМНИ ПОЧВИ НА КАМИОН - РЪЧНО		М3	0,35	

17	ПРЕВОЗ ЗЕМНИ МАСИ от РЪЧЕН ИЗКОП		M3	0,35	
18	НАПРАВА КОФРАЖ СТЕНИ ДРЕНАЖНА ШАХТА		M2	1,00	
19	ИЗРАБОТКА И МОНТАЖ АРМИРОВКА - ОБ. и СРЕДНА СЛОЖНОСТ СТОМАНА АІ		КГ	3,00	
20	ИЗРАБОТКА И МОНТАЖ АРМИРОВКА ОБ. и СРЕДНА СЛОЖНОСТ -СТОМАНА АІІІ		КГ	15,00	
21	ДОСТАВКА И ПОЛАГАНЕ БЕТОН В 10 - ПОДЛОЖЕН В ОСНОВИ		M3	0,05	
22	ПОЛАГАНЕ БЕТОН КЛАС В15 за СТЕНИ и ДЪНО ДРЕНАЖНА ШАХТА		M3	0,30	
23	ПРЕВОЗ БЕТОН С БЕТОНОВОЗ		M3	0,35	
24	ИЗРАВНИТЕЛНА ЦИМЕНТОВА ЗАМАЗКА ПОД АБОНАТНА СТАНЦИЯ		M2	15,84	
25	ПЛАНЦИРАНА ЦИМЕНТОВА ЗАМАЗКА по СТЕНИ и ДЪНО ДРЕНАЖНА ШАХТА		M2	1,25	
26	ДОСТАВКА И МОНТАЖ МЕТАЛНА РЕШЕТКА -26р.		КГ	9,00	
27	ДОСТАВКА И МОНТАЖ НА МЕТАЛНА ВРАТА - 16р.		КГ	38,40	
28	ГРУНДИРАНЕ МЕТАЛНИ ПОВЪРХНОСТИ		M2	1,00	
29	БЛАЖНА БОЯ ПО МЕТАЛНИ ПОВЪРХНОСТИ, ТРЪБИ, ЛАМАРИНИ, К-ЦИИ - ДВУКРАТНО		M2	2,50	
30	РАЗБИВАНЕ ОТВОР В БЕТОНОВА СЕНА		M3	0,03	
31	ЗАПЪЛВАНЕ НА ОТВОР В СЕНА с Ceresid CD30		бр.	1,00	
32	ДОСТАВКА И МОНТАЖ УПЪЛЪТНИТЕЛ Sika S2		M2	0,42	
33	ПРЕВОЗ на СТРОИТЕЛНИ ОТПАДЪЦИ		M3	0,03	
Всичко по част СК за ПТ и АС бл. „КАЛМАН”, вх. Б					
ВСИЧКО ПО ЧАСТ СТРОИТЕЛНИ КОНСТРУКЦИИ					
ВОДОСНАБДЯВАНЕ И КАНАЛИЗАЦИЯ					
1.	Абонатна станция за бл. „КАЛМАН”, вх. ”А”				
1	Монтаж на полипропиленови тръби в сгради ф 40 мм		бр.	5,00	
2	Монтаж на полипропиленови тръби в сгради ф 50 мм		бр.	10,00	
3	СК БЕЗ ИЗПРАЗНИТЕЛ 1 1/2"		бр.	1,00	
4	СК С ИЗПРАЗНИТЕЛ 1 1/4"		бр.	1,00	
5	СК С ИЗПРАЗНИТЕЛ 1 1/2"		бр.	2,00	
6	ВЪЗВРАТНИ КЛАПИ ЦОЛОВИ НА РЕЗБА 1 1/4"		бр.	6,00	
7	ВЪЗВРАТНИ КЛАПИ ЦОЛОВИ НА РЕЗБА 1 1/2"		бр.	3,00	
8	УКРЕПИТЕЛИ ЗА ВОДОПРОВОД		бр.	9,00	
9	ДОСТАВКА И МОНТАЖ ПОМПА WİLO - TMW32-11 С ВГРАДЕН ПОПЛОВЪК		бр.	1,00	
10	Монтаж на полиетиленови тръби ф 63 мм		м	4,00	
11	ТОПЛИННА ИЗОЛАЦИЯ ОТ БАТА 3 СМ. ВЪРХУ ТРЪБИ 1 1/4"		м	5,00	
12	ТОПЛИННА ИЗОЛАЦИЯ ОТ БАТА 3 СМ. ВЪРХУ ТРЪБИ 1 1/2"		м	10,00	
13	ПРОМИВКА И ДЕЗИНФЕКЦИЯ НА ВОДОПРОВОД Ф 1 1/2"		м	15,00	
14	ИЗПИТВАНЕ ТРЪБОПРОВОДИ С Ф ДО 2"		м	15,00	
Всичко по част ВИК за АС бл. „КАЛМАН”, вх. ”А”					

2. Абонатна станция за бл. „КАЛМАН”, вх. ”Б”				
1	ВОДОПРОВОД В СГРАДИ ОТ РР Ф 40	м	9,00	
2	ВОДОПРОВОД В СГРАДИ ОТ РР Ф 32	м	4,00	
3	СК БЕЗ ИЗПРАЗНИТЕЛ 1 1/2"	бр.	1,00	
4	СК С ИЗПРАЗНИТЕЛ 1 1/4"	бр.	2,00	
5	СК С ИЗПРАЗНИТЕЛ 1 "	бр.	1,00	
6	ВЪЗВРАТНИ КЛАПИ ЦОЛОВИ НА РЕЗБА 1"	бр.	1,00	
7	ВЪЗВРАТНИ КЛАПИ ЦОЛОВИ НА РЕЗБА 1 1/4"	бр.	2,00	
8	ВЪЗВРАТНИ КЛАПИ ЦОЛОВИ НА РЕЗБА 1 1/2"	бр.	1,00	
9	УКРЕПИТЕЛИ ЗА ТРЪБИ	бр.	9,00	
10	ЦИРКУЛАЦИОННА ПОМПА W10 TMW32-11 С ВГРАДЕН ПОПЛАВЪК - ДОСТАВКА И МОНТАЖ	бр.	1,00	
11	ДОСТАВКА И МОНТАЖ ТРЪБИ от ПЕВП ф 63/10	м	4,00	
12	ТОПЛОИЗОЛАЦИЯ ОТ ТРЪБИ ВАТА деб.=30мм за РР ф32"	м	4,00	
13	ТОПЛОИЗОЛАЦИЯ ОТ ТРЪБИ ВАТА деб.=30мм за РР ф 40	м	9,00	
14	ПРОМИВКА И ДЕЗИНФЕКЦИЯ ВОДОПРОВОДИ до ф100ММ	м	12,00	
15	ИЗПРОБВАНЕ ПЛЪТНОСТТА НА ТРЪБОПРОВОДИ	м	17,00	
Всичко по част ВИК за АС бл. „КАЛМАН”, вх.Б				
ВСИЧКО ПО ЧАСТ ВОДОСНАБДЯВАНЕ И КАНАЛИЗАЦИЯ				
ЕЛЕКТРО ИНСТАЛАЦИИ				
1. Абонатна станция за бл. „КАЛМАН”, вх. ”А”				
1	ЛАМПЕН ИЗПАЗ ОТКРИТ С ОБИКНОВЕНИ СКОБИ СВТ 3x1мм2 ДО 6М	бр.	4,00	
2	КОНТАКТЕН ИЗПАЗ ОТКРИТ С ОБИКНОВЕНИ СКОБИ СВТ 3x2.5мм2 ДО 6М	бр.	1,00	
3	МОНТАЖ ПРОТИВОВЛАЖНО ОСВЕТИТЕЛНО ТЯЛО	бр.	4,00	
4	ДОСТАВКА И МОНТАЖ КОНТАКТ ПРОТИВОВЛАЖЕН ОТКРИТ	бр.	1,00	
5	МОНТАЖ ТАБЛА ВЪХ ТУХЛА ИЛИ БЕТОН 0.25М2	бр.	1,00	
6	СВЪРЗВАНЕ ПРОВОДНИЦИ КЪМ СЪОРЪЖЕНИЯ С УХО ДО 16 ММ2	бр.	20,00	
7	ИЗТЕГЛЯНЕ НА ПРОВОДНИЦИ В ТРЪБА ПВ 1 X 2.5 ММ2 ЖЪЛТО ЗЕЛ. ИЗОЛАЦИЯ/	м	8,00	
8	ИЗТЕГЛЯНЕ КАБЕЛОП ПРОВОД ПКОМ СКОБИ С ДЮБЕЛ до 5X4ММ2	м	12,00	
9	ДОСТАВКА АПЛИК ПРОТИВОВЛАЖЕН ЛЛ 1X18 W С ЕЛЕКТРОНЕН БАЛАСТ	бр.	4,00	
10	ДОСТАВКА И МОНТАЖ КЛЮЧ ПРОТИВОВЛАЖЕН ОБИКНОВЕН	бр.	1,00	
11	ДОСТАВКА НА ЕЛ. ТАБЛО ПО СХЕМА Таб	бр.	1,00	
12	ДОСТАВКА СВТ 5X2,5 ММ2	м	4,00	
13	ДОСТАВКА СВТ 5X4 ММ2	м	8,00	
14	ИЗМЕРВАНЕ СЪПРОТИВЛЕНИЕТО НА КОНТУРА НА ЗАЩИТНО ЗАЕМЛЕНИЕ	бр.	1,00	
15	ИЗМЕРВАНЕ КОМПЛ.СЪПРОТИВЛЕНИЕ НА КОНТУР " ФАЗА-НУЛА"	бр.	3,00	
16	ЗАМЕРВАНЕ СЪПРОТИВЛЕНИЕ ИЗОЛАЦИЯТА НА КАБЕЛНИ СМЕТЕР	бр.	2,00	

Всичко по част ЕЛ за АС бл. „КАЛМАН”, вх. „А”		
2. Абонатна станция за бл. „КАЛМАН”, вх. „Б”		
1	Монтаж ел.табло	бр. 1,00
2	Доставка ел.табло/ по схема/	бр. 1,00
3	Доставка СВТ/4x6/мм2	м 15,00
4	Изтегляне СВТ в тръба	м 15,00
5	Доставка и полагане PVC тр.Ф32мм	м 15,00
6	Монтаж ЛНЖ 20VV с IP-54	бр. 4,00
7	Свърз.пров.към съоръжение	бр. 10,00
8	Доставка ЛНЖ-20VV с IP-54	бр. 4,00
9	Лампен излаз със СВТ до 6м	бр. 4,00
10	Зазем.шина 30/3мм дост. И монтаж	м 20,00
11	Зазем.шина 40/4мм дост. И монтаж	м 10,00
12	Заземление 2бр.п.тр.2 1/2"-2м	бр. 1,00
13	Доставка СВТ/5x2,5/мм2	м 10,00
14	Изтегляне СВТ в тръба	м 10,00
15	Доставка и полагане PVC тр.Ф32мм	м 8,00
16	Свързв.пров.към съоръжение	м 2,00
17	Контактен излаз със СВТ-6м	бр. 1,00
18	Монтаж контакт на стена	бр. 1,00
19	Свърз.пров.към съоръжение	бр. 2,00
20	Доставка контакт	бр. 1,00
Всичко по част ЕЛ за АС бл. „КАЛМАН”, вх.Б		
ВСИЧКО ПО ЧАСТ ЕЛЕКТРО ИНСТАЛАЦИИ		
ВРЕМЕННА ОРГАНИЗАЦИЯ И БЕЗОПАСНОСТ НА ДВИЖЕНИЕТО		
1	Барьера ограничителна С 3.1	бр. 8,00
2	Табели за пешеходци Т 17	бр. 8,00
3	Светлинен източник С 16	бр. 8,00
4	Сигнална лента С 3.3	м1 60,00
ВСИЧКО ПО ЧАСТ ВРЕМЕННА ОРГАНИЗАЦИЯ И БЕЗОПАСНОСТ НА ДВИЖЕНИЕТО		
ПЛАН ЗА БЕЗОПАСНОСТ И ЗДРАВЕ		
1	ВРЕМЕННА ОГРАДА ЗА ОБЕЗОПАСЯВАНЕ	м 64,00
2	ВРЕМЕННО ЕЛ.ТАБЛО	бр. 1,00

3	ПРОТИВОПОЖАРНО ТАБЛО	бр.	1,00	
4	ФУРГОН РАБОТНИЦИ - натоварване, транспорт и разтоварване	бр.	1,00	
5	ХИМИЧЕСКА ТОАЛЕТНА - <i>сервиз за 1месец</i>	бр.	1,00	
6	КОНТЕЙНЕР ИНСТРУМЕНТИ- натоварване, транспорт и разтоварване	бр.	1,00	
7	КОНТЕЙНЕР ОТПАДЪЦИ- натоварване, транспорт и разтоварване	бр.	1,00	
8	ИНФОРМАЦИОННА ТАБЕЛА	бр.	1,00	
			Всичко по част ПБЗ	
ПОЖАРНА БЕЗОПАСНОСТ				
1	Прахов пожарогасител - 6кг, клас на праха АБС	бр.	2,00	
2	Знак 300x200мм за посока на евакуацията	бр.	2,00	
3	Знак "Пушенето забранено" 200x300	бр.	2,00	
4	Знак за пожарогасител 200x300	бр.	2,00	
			Всичко по част ВИК за АС бл. „КАЛМАН”, вх. "А"	
			ВСИЧКО ЗА ОБЕКТ бл. "КАЛМАН", вх. "А" и вх. "Б"	

Забележки:

1. Количествено стойностната сметка да се разглежда съвместно с проектната документация;
2. При констатирани несъответствия м/у количествено стойностна сметка и проектна документация - допълненията да се посочат в отделна таблица със съответните пояснения;

ЦЕНОВО ПРЕДЛОЖЕНИЕ

От:

На основание покана публикувана в сайта на "Топлофикация Русе" ЕАД – профил на купувача

I. Предлагаме:

- 1. Да изпълним, съгласно техническо задание и проект,** изграждане на присъединителен тръбопровод и абонатна станция за присъединяване към ТПМ на бл. „Калман“, вх. „А“ и вх.“Б“, гр. Русе на обща стойност лв. без ДДС съгласно приложена количествено стойностна сметка
- 2. Срок на изпълнение:** до календарни дни /макс. 30/, след откриване на строителната площадка.
- 3. Гаранционен срок:** години /минимум пет/, които започват да текат от деня на въвеждане в експлоатация /издаване на разрешение за ползване или удостоверение за въвеждане в експлоатация), но не по-късно от 12 месеца след съставяне и подписване на Акт Образец 15.
- 4. Схема на плащане:** Плащането да се извърши по банков път отложено до 60 дни , след представяне на протокол за изпълнена работа, фактура и съпътстващи документи .
- 5. Срок на валидност** на предложението 90 дни
- 6. Декларираме,** че приемаме условията на проекта на договора без забележки.
- 7. Декларираме,** че сме съобразили реално офертата си и сме взели под внимание действителните обстоятелства на обекта, както и целия обем доставки и необходими строително монтажни работи за напълно завършване на обекта и издаване на удостоверение за ползване;

II. Прилагаме:

1. Техническо предложение с развита концепция за изпълнение предмета на конкурса.
2. Количествено- стойностна сметка, по образец на Възложителя, в електронен вариант /MS Excel/ и на хартиен носител с подпис и печат на съставителя.
3. Строително-ситуационен план
4. Организационен план

III. Изискуеми документи

- ✓ копие от регистрация на фирмата или копие от идентификационен код съгласно Чл.23 от Закона за Търговския регистър
- ✓ информационен лист
- ✓ копие от удостоверение от РО ИДТН за работа със съдове под налягане
- ✓ копие от документ за членство в Камарата на строителите в Р. България за строежи, съгласно ПРВВЦПРС, чл. 5, ал. 1, т.3 – трета група /строежи от енергийната инфраструктура/ и чл.5, ал.6, т. 3.2.1 от - трета категория (строежи по чл.137, ал.1, т.3, буква „б“ от ЗУТ);
- ✓ копие от валидна застраховка за професионална отговорност към трети лица съгласно ЗУТ с минимално изискване за покриване на щети от 100 000лв.

- ✓ Декларация, че при доставка на материали, възли и детайли същите ще бъдат с придружителна документация- сертификати за качество и произход

ИЗПЪЛНИТЕЛ:
(подпис, печат)

Забележка:

1. При не представяне на изискуем документ или не приемане на поставени условия от Възложителя съгласно гл.І, участникът се отстранява от участие в конкурса.
2. Възложителят предоставя комплект от проектната документация и актуална скица от отдел „Подземен кадастър“ на Община Русе за обекта.
3. Възложителят изпраща необходимите уведомления до Община Русе, регионалната преса и заинтересованите /частично засегнати от изкопните работи / организации.
4. Възложителят осигурява персонал и извършва всички необходими манипулации по изключване на участъците от топлопреносната мрежа, тяхното дрениране и в следствие запълване и обезвъздушаване.
5. Възложителят предоставя необходимия брой блокови абонатни станции със съответстващите на проекта мощност. Абонатната станция се предоставя на Изпълнителя срещу протокол от склад на Възложителя.
6. Възложителят извършва пусково-наладъчни работи на системата за автоматично регулиране /САР/ в абонатната станция.

ДОГОВОР

Днес, 2015 год. в гр. Русе между :

“ТОПЛОФИКАЦИЯ - РУСЕ” ЕАД, вписано в Търговския регистър със седалище и адрес на управление: гр. Русе 7009, ул. “ТЕЦ - изток”
тел: 082/883 311; факс 082/ 84 40 68; E –mail: tecruz@toplo-ruse.com
идентификационен номер: BG 117 005 106 ; ЕИК: 117 005 106,
представявано от инж. Севдалин Желев Желев – Изпълнителен Директор,
наричан в договора за краткост **ВЪЗЛОЖИТЕЛ**;

и от друга страна

„.....“, вписано в Търговския регистър със седалище и адрес на управление: ;
тел: ; факс: ; GSM:
идентификационен номер по ДДС: ; ЕИК :
IBAN: ; BIC:
При
представявано от
наричан по-долу за краткост **ИЗПЪЛНИТЕЛ**
наричани по – долу страни
се сключи настоящия договор при следните условия

I. ПРЕДМЕТ НА ДОГОВОРА

Чл.1(1) **ВЪЗЛОЖИТЕЛЯТ** възлага, а **ИЗПЪЛНИТЕЛЯТ** приема да извърши изграждане на присъединителен тръбопровод и абонатна станция за присъединяване към ТПМ на бл. „Калман“, вх. „А“ и вх. “Б“, гр. Русе – по приложен проект – Приложение № 1 и Техническо задание с приложения към него– приложение № 2 (вкл. изпълнение на всички необходими работи в процеса на строителството и след завършването му с цел въвеждане на строежа в експлоатация в т.ч. безразрушителен контрол на заварки, проби за плътност на обратен насип, възстановяване на пътни настилки, изготвяне, съгласуване и представяне на екзекутиви, цифров модел за Агенция по кадастъра и др.).

(2) **ИЗПЪЛНИТЕЛЯТ** е длъжен да изпълни договора в съответствие с представените му от **ВЪЗЛОЖИТЕЛЯ** Техническо задание и Проект, спазвайки всички предвидени в него изисквания, предписания и условия, както всички закони и нормативни актове по прилагането им, включително Правила за изпълнение и приемане на СМР /ЛИПСМР/, Наредби, Инструкции и разпореждания на Община – Русе, определящи инвестиционния процес и строителство.

(3) **ВЪЗЛОЖИТЕЛЯТ** се задължава да заплати на **ИЗПЪЛНИТЕЛЯ** за изпълнението на възложените работи съответното възнаграждение в размера и при условията, уговорени с настоящия договор.

II. ОСИГУРЯВАНЕ НА СТРОИТЕЛНИ МАТЕРИАЛИ И МЕХАНИЗАЦИЯ

Чл.2(1) Осигуряването на материали, детайли, конструкции, механизация, както и всичко друго необходимо за изпълнение предмета на договора, е задължение на **ИЗПЪЛНИТЕЛЯ** с изключение на един брой абонатна станция, която е задължение на **Възложителя**.

(2) Предоставянето на абонатната станция се извършва с приемо-предавателен протокол в който се описва: количество, качество и вида на предаваните материали.

Чл.3(1) Доставка на материалите – задължение на **ИЗПЪЛНИТЕЛЯ** се извършва в количества, вид и качество, отговарящо на действащите нормативни документи, техническото задание, одобрената проектна документация.

ДОГОВОР

Днес, 2015 год. в гр. Русе между :
“ТОПЛОФИКАЦИЯ - РУСЕ” ЕАД, вписано в Търговския регистър със седалище и адрес на управление: гр. Русе 7009, ул.”ТЕЦ - изток”
тел: 082/883 311; факс 082/ 84 40 68; Е –mail: tecruz@toplo-ruse.com
идентификационен номер: BG 117 005 106 ; ЕИК: 117 005 106,
представявано от инж. Севдалин Желев Желев – Изпълнителен Директор,
наричан в договора за краткост **ВЪЗЛОЖИТЕЛ**;

и от друга страна

„.....“, вписано в Търговския регистър със седалище и адрес на управление: ;
тел: ; факс: ; GSM:
идентификационен номер по ДДС: ; ЕИК :
IBAN: ; BIC:
При
представявано от –
наричан по-долу за краткост **ИЗПЪЛНИТЕЛ**
наричани по – долу страни
се сключи настоящия договор при следните условия

I. ПРЕДМЕТ НА ДОГОВОРА

Чл.1(1) ВЪЗЛОЖИТЕЛЯТ възлага, а ИЗПЪЛНИТЕЛЯТ приема да извърши изграждане на присъединителен топлопровод и абонатна станция за присъединяване към ТПМ на бл. „Калман“, вх. „А“ и вх.“Б“, гр. Русе – по приложен проект – Приложение № 1 и Техническо задание с приложения към него– приложение № 2 (вкл. изпълнение на всички необходими работи в процеса на строителството и след завършването му с цел въвеждане на строежа в експлоатация в т.ч. безразрушителен контрол на заварки, проби за плътност на обратен насип, възстановяване на пътни настилки, изготвяне, съгласуване и представяне на ексекутиви, цифров модел за Агенция по кадастъра и др.).

(2) ИЗПЪЛНИТЕЛЯТ е длъжен да изпълни договора в съответствие с представените му от ВЪЗЛОЖИТЕЛЯ Техническо задание и Проект, спазвайки всички предвидени в него изисквания, предписания и условия, както всички закони и нормативни актове по прилагането им, включително Правила за изпълнение и приемане на СМР /ПИПСМР/, Наредби, Инструкции и разпореждания на Община – Русе, определящи инвестиционния процес и строителство.

(3) ВЪЗЛОЖИТЕЛЯТ се задължава да заплати на ИЗПЪЛНИТЕЛЯ за изпълнението на възложените работи съответното възнаграждение в размера и при условията, уговорени с настоящия договор.

II. ОСИГУРЯВАНЕ НА СТРОИТЕЛНИ МАТЕРИАЛИ И МЕХАНИЗАЦИЯ

Чл.2(1) Осигуряването на материали, детайли, конструкции, механизация, както и всичко друго необходимо за изпълнение предмета на договора, е задължение на ИЗПЪЛНИТЕЛЯ с изключение на един брой абонатна станция, която е задължение на Възложителя.

(2) Предоставянето на абонатната станция се извършва с приемо-предавателен протокол в които се описва: количество, качество и вида на предаваните материали.

Чл.3(1) Доставка на материалите – задължение на ИЗПЪЛНИТЕЛЯ се извършва в количества, вид и качество, отговарящо на действащите нормативни документи, техническото задание, одобрената проектна документация.

(2) Влагането на материалите, доставени от ИЗПЪЛНИТЕЛЯ, се разрешава от отговорното по договора лице след предоставяне на оригинални сертификати и платежен документ, доказващ произхода, разрешение за влягане в строителството или декларация за съответствие. При невъзможност за своевременно предоставяне на изискваните се документи за материалите, доставени от ИЗПЪЛНИТЕЛЯ, същият е длъжен да предостави документите за тях преди изготвяне на приемо–предавателния протокол.

(3) ИЗПЪЛНИТЕЛЯТ носи отговорност, ако вложените в обекта материали не отговарят на предоставената от Възложителя проектна документация и/или не съответстват с представената придружителна документация – Сертификат за качество и произход, и/или влошават качеството на извършените СМР и на обекта като цяло.

Чл.4(1) ВЪЗЛОЖИТЕЛЯТ може да осигури част от необходимите материали детайли, конструкции, механизация, за което предварително уведомява ИЗПЪЛНИТЕЛЯ.

(2) В случаите по предходната алинея ВЪЗЛОЖИТЕЛЯТ носи отговорност за качеството на доставените материали. ИЗПЪЛНИТЕЛЯТ уведомява ВЪЗЛОЖИТЕЛЯ когато доставените материали са неподходящи за качественото изпълнение на работите. В този случай ВЪЗЛОЖИТЕЛЯТ е длъжен да подмени материалите с качествени, а ако не стори това ИЗПЪЛНИТЕЛЯТ може да вложи свои материали при условието на предходния член.

(3) Доставените от ВЪЗЛОЖИТЕЛЯ материали не се актуват от ИЗПЪЛНИТЕЛЯ в окончателната количествено–стойностна сметка и съответно се приспадат от дължимата към ИЗПЪЛНИТЕЛЯ цена по договора.

(4) Предоставянето на материали, с доставката на които се е ангажирал ВЪЗЛОЖИТЕЛЯ се извършва въз основа на писмена заявка, изготвена на база спецификацията за обекта, която ИЗПЪЛНИТЕЛЯТ дава на Оправомощеното лице не по-късно от 3 (три) работни дни преди необходимостта. Материалите се получават от склад на ВЪЗЛОЖИТЕЛЯ. Заявката се изготвя по образец. Невложените материали се връщат от ИЗПЪЛНИТЕЛЯ не по-късно от три дни след отпадане на необходимостта от влягането им в склада на ВЪЗЛОЖИТЕЛЯ.

Чл.5 Необходимата за изпълнение предмета на договора механизация се осигурява от ИЗПЪЛНИТЕЛЯ, освен ако ВЪЗЛОЖИТЕЛЯТ не е уведомил ИЗПЪЛНИТЕЛЯ, че част или цялата необходима механизация ще бъде осигурена от него.

III. СРОК НА ИЗПЪЛНЕНИЕ:

Чл.6 (1) ИЗПЪЛНИТЕЛЯТ е длъжен да изпълни предмета на договора в срок до (.....) календарни дни, считано от подписване на протокол за откриване на строителната площадка и даване на строителна линия.

(2) Откриването на строителната площадка и даването на строителна линия се извършват по реда на ЗУТ и Наредба № 3/31.07.2003 г. за съставяне на актове и протоколи по време на строителството, съответно от лицето, осъществяващо строителния надзор на обекта.

(3) Изпълнителят е длъжен да се яви за подписване на приемо – предавателния протокол по ал.1 в срок до 3 (три) дни, считано от поканата на Възложителя за предаване на необходимите данни.

Чл.7(1) Времето на спиране на строителството в случай на нареждане, действие и/или бездействие на общински или държавен орган, в случай на непреодолима сила по смисъла на чл. 306 от Търговския закон или поради условия, неотговарящи на технологичните изисквания или непозволяващи качественото изпълнение на съответните СМР, срокът по чл. 6, ал. 1 може да бъде удължен със срока на спирането, като в този случай страните подписват допълнително споразумение.

(2) Удължаването на срока при спиране на строителството при условията на предходната алинея не представлява част от срока на изпълнение и не влече последиците на забава.

IV. ЦЕНА И УСЛОВИЯ НА ПЛАЩАНЕ:

Чл.8 (1) ВЪЗЛОЖИТЕЛЯТ се задължава да заплати на ИЗПЪЛНИТЕЛЯ възнаграждение в размер на: лв. (..... лева) без ДДС, съгласно

количествено – стойностна сметка Приложение № 3, потвърдена с протокол за действително извършени работи и вложени материали, приет без забележки.

(2) Договорените цени не подлежат на промяна, включително и при промяна цените на материалите и работната ръка, освен в интерес на ВЪЗЛОЖИТЕЛЯ.

(3) Ако количеството на действително вложените материали и/или действително извършените работи се окаже по-малко от договореното и/или посоченото в техническата документация изпълнение, то цената по ал.1 съответно се намалява с цената на материалите, които не са вложени, съответно стойността на неизпълнените СМР.

(4) Извършването на допълнителни работи, които не са предвидени в техническата документация или произтичат от последващи изменения в нея, но са необходими за окончателното изпълнение и функциониране на обекта – предмет на договора, се извършват след съгласуване и писмено разрешение/възлагане от ВЪЗЛОЖИТЕЛЯ.

Чл.9 Заплащането на договореното възнаграждение се извършва по банков път в срок до 60 (шестдесет) дни, считано от представяне на фактура и протокол за приемане на работата без забележки.

V. ПРАВА И ЗАДЪЛЖЕНИЯ НА ВЪЗЛОЖИТЕЛЯ:

Чл.10 ВЪЗЛОЖИТЕЛЯТ е длъжен:

- а) в 3 (три) дневен срок, след подписване на договора писмено да съобщи за имената на длъжностното(те) лице(а), които ще упражняват инвеститорския контрол на обекта, лицензираната фирма за изготвяне на оценка за съответствие и независим строителен надзор;
- б) да уведоми ИЗПЪЛНИТЕЛЯ за персоналните изпълнители на надзора;
- в) да представи на ИЗПЪЛНИТЕЛЯ строителната площадка за времето, предвидено за изграждане на обекта – предмет на този договор и за реализиране на целите по договора.
- г) да изпрати необходимите уведомления до Община Русе, регионалната преса и заинтересованите/частично засегнати от изкопните работи/ организации;
- д) да осигури персонал и извършва всички необходими манипулации по изключване на участъците от топлопреносната мрежа, тяхното дрениране и в следствие запълване и обезвъздушаване.

Чл.11(1) Чрез лицензираната фирма за строителен надзор ВЪЗЛОЖИТЕЛЯТ осигурява откриването на строителната площадка и даване на строителната линия.

(2) Откриването на строителната площадка и даването на строителната линия се удостоверяват със съответните протоколи, съгласно Наредба № 3 от 31.07.2003 г. за съставяне на актове и протоколи по време на строителството.

Чл.12 ВЪЗЛОЖИТЕЛЯТ има право:

- а) да откаже да приеме обекта или отделни работи, ако открие съществени недостатъци;
- б) да отстрани сам или чрез трето лице за сметка на Изпълнителя отклоненията от поръчката, респективно недостатъците от работата;
- в) да поиска намаление на възнаграждението съразмерно с намалената цена или годност на изработеното;
- г) да развали договора при условията на чл. 45, ал.2, б “в” или чл.45, ал.3 от договора.

VI. ПРАВА И ЗАДЪЛЖЕНИЯ НА ИЗПЪЛНИТЕЛЯ:

Чл.13 ИЗПЪЛНИТЕЛЯТ е длъжен в 3 (три) дневен срок след подписване на договора писмено да съобщи за имената на длъжностното(те) лице(а), които са упълномощени да отговарят за изпълнение на договора и подписват необходимите документи, включително и техническия ръководител на обекта, притежаващ изискващата се квалификация, кординатора по безопасност и здраве и др.

Чл.14 ИЗПЪЛНИТЕЛЯТ е длъжен да започне изпълнението на обекта след подписване на протокола за предаване на строителната площадка.

Чл.15 ИЗПЪЛНИТЕЛЯТ е длъжен в договорения срок в чл.6, ал.1 от настоящия договор, да предаде на ВЪЗЛОЖИТЕЛЯ завършения обект – предмет на договора, окомплектован и

отговарящ на изискванията на Техническото задание – Приложение №2, одобрената проектна документация и всички закони, ПИПСМР, Наредби, Инструкции и разпореджания на Община – Русе, определящи инвестиционния процес и строителство.

Чл.16 ИЗПЪЛНИТЕЛЯТ е длъжен да изпълнява отделните части от обхвата на изпълнението на обекта, съгласно подробно описаните условия, права, задължения и предписания на Техническото задание – Приложение №2, което представлява неразделна част от настоящия договор.

Чл.17(1) При извършване на строителните работи ИЗПЪЛНИТЕЛЯТ е длъжен:

- а) да спазва ПИПСМР за изпълнение на изкопни и насипни, армировъчни, кофражни, бетонови, монтажни и изолационни работи;
- б) да изпълнява антикорозионните и изолационни работи по топлопровода в зоната на заваръчните съединения след излизането на резултатите от контрола им;
- в) да изпълнява СМР, свързани с реконструкция и укрепване на съоръжения от техническата инфраструктура, собственост на други експлоатационни дружества или ведомства само след съгласуване и осигуряване на техни представители и при спазване на поставените от тях срокове за изпълнение;
- г) да пристъпи към изпълнение на пясъчната възглавница в участъците с безканално полагане на топлопровода само след подравняване и трамбоване на дъното на изкопа и приемането му от оправомощеното(ите) лице(а) на ВЪЗЛОЖИТЕЛЯ.

(2) При изпълнение на строително - монтажните работи ИЗПЪЛНИТЕЛЯТ е длъжен:

- а) да осигури лицензирана лаборатория за извършване проби на обратния насип;
- б) при изпълнение на товаро-разтоварни дейности и монтаж на предварително изолираните тръби да се използват текстилни сапани;
- в) да спазва стриктно изискванията и инструкциите на производителите на използваните материали и оборудване;
- г) да изолира отворите на тръбите с дебел найлон и скоч преди поставянето им в изкопите, за да се предотврати напълването им с вода и други примеси. Разопаковането да става непосредствено преди заварка и муфиране;
- д) да спазва стриктно изискванията по Наредбата за устройството, безопасната експлоатация и технически надзор на съоръженията под налягане.

Чл.18 При изпълнение на СМР ИЗПЪЛНИТЕЛЯТ е длъжен да взема мерки за обезопасяване на обекта съгласно условията и нормите на безопасност, като използва метални пана добре укрепени в терена или полиетиленови материали използване за подобни цели, както и да взема мерки и носи отговорност за защитата на работниците/ служителите на обекта, населението и околната среда, да изпълнява част ПУСО от Проекта като:

- а) определи лице, което да отговаря за изпълнение на плана за управление на СО за строежа в съответствие с проекта по част ПУСО и действащата нормативна база;
- б) осигурява пълна безопасност на всички лица, които имат право да се намират на обекта и да поддържа обекта, както и изпълняваните СМР в добър и чист вид с цел предотвратяване опасности за хората;
- в) осигурява и поддържа за своя сметка необходимото осветление, пазачи, предвидените по проект огради на обекта, допълнителни предпазни огради, предупредителни знаци и охрана, където и когато е необходимо или се изисква от ВЪЗЛОЖИТЕЛЯ или други законно определени органи, с оглед опазване на работите и осигуряване безопасността и удобствата на обществеността и др.;
- г) взема мерки за опазване на околната среда на обекта и извън обекта, както и за съгласуване и получаване на необходимите разрешения от Община – Русе и Регионална инспекция по опазване на околната среда и водите, както и с оглед да се избегнат щети на трети лица, поради замърсяване, шум, и др. причини, произтичащи от неговите методи на работа;
- д) по време на изпълнение на СМР, ИЗПЪЛНИТЕЛЯТ е длъжен да поддържа обекта чист и без всякакви ненужни препятствия да складира и отстранява излишните материали и механизация, да почиства и да изнася от обекта всякакви отпадъци или временни работи, които вече не са необходими;
- е) да извозва строителните отпадъци и излишните количества земни маси на указано място от

ВЪЗЛОЖИТЕЛЯ или на сметището за своя сметка, като стриктно спазва утвърдените транспортни схеми за превоз на земни маси и строителни отпадъци;

ж) недостигащите количества земни маси ще се изкопават и доставят на обекта от места, посочени от ВЪЗЛОЖИТЕЛЯ;

з) при изпълнение на земни работи в близост до съоръжения от техническата инфраструктура, собственост на други експлоатационни дружества или ведомства да осигури присъствието на техни представители;

и) опазва елементи за укрепване на изкопите, в случай, че са му предоставени от Възложителя. При повреда, настъпила в следствие на неправилна употреба или недобросъвестно стопанисване възстановява нанесените щети.

Чл.19 След завършване на обекта и преди подписване на приемо – предавателния протокол по чл.34 ИЗПЪЛНИТЕЛЯТ е длъжен :

а) да почисти за своя сметка строителната площадка и околностите от строителни отпадъци, материали и др.подобни;

б) да възстанови за своя сметка нарушената от него вертикална планировка на използваната за строителна площадка и депо обществени или частни терени във същия вид и качество, преди да бъде нарушена от него;

в) да възстанови за своя сметка разрушените пътни или тротоарни настилки, разрушени при изграждане на обекта.

Чл. 20 За възстановените пътни настилки от ИЗПЪЛНИТЕЛЯ, той е длъжен да представи на ВЪЗЛОЖИТЕЛЯ: декларация за съответствие на асфалтовите смеси, протокол за изпитване на асфалтовите смеси, рецепта за изпълване на асфалтовите смеси и служебна бележка от фирмата – изпълнител.

Чл.21 ИЗПЪЛНИТЕЛЯТ е длъжен да спазва всички законови изисквания и разпоредби, свързани с изпълнението и документирането на строителството, включително относно опазването на околната среда и безопасността на строителните работи, както и да спазва всички правила за безопасност, вътрешните правилници и наредби, пропускателния режим на централата и да опазва от повреди и замърсявания останалите съоръжения в дружеството, съгласно Споразумение за осигуряване на здравословни и безопасни условия на труд – Приложение № 5, което представлява неразделна част от настоящия договор.

Чл.22 (1) В процеса на изграждане на обекта ИЗПЪЛНИТЕЛЯТ поема задължението и носи отговорност за:

а) точното трасиране на работите в съответствие с дадената строителна линия, съгласувания работен проект, съществуващите съоръжения на Възложителя и дадените първоначални изходни точки, нива и размери;

б) нивелирането на всички части от изпълнените видове СМР;

в) осигуряването на необходимите инструменти, принадлежности и работна сила във връзка с упоменатите отговорности в предходните точки.

(2) В случай, че по време на изпълнение на предмета на договора се появи недостатък или дефект по отношение ситуирането, нивата, размерите или очертаванията, на която и да е част от изпълнените видове работи, дори и обекта като цяло или част от него да е приет от ВЪЗЛОЖИТЕЛЯ, ИЗПЪЛНИТЕЛЯТ отстранява недостатъка със свои сили и за своя сметка по начин, удовлетворяващ изискванията на ВЪЗЛОЖИТЕЛЯ, освен ако недостатъка не се дължи на неверни изходни данни, дадени от ВЪЗЛОЖИТЕЛЯ в писмен вид.

Чл.23(1) ИЗПЪЛНИТЕЛЯТ е длъжен по време на изпълнение предмета на договора и предаване на ВЪЗЛОЖИТЕЛЯ на обекта, да съставя необходимите актове и протоколи в съответствие с ПИПСМР.

(2) В случай, че ИЗПЪЛНИТЕЛЯТ в процеса на изпълнение на предмета на договора не е водил изрядна и пълна техническа документация, не е спазвал договореностите или не е предоставил всички необходими документи за качеството на закупените от него и вложени на обекта материали (сертификати, технически паспорти, ако такива се изискват; разрешения от МРР за влагане в строителството на материали от внос; декларация за съответствие), същият поема задължението за разноските по осигуряване на липсващите документи, а в случай че това не е възможно процедурата по узаконяване на обекта е негов ангажимент.

Чл.24(1) ИЗПЪЛНИТЕЛЯТ носи отговорност пред ВЪЗЛОЖИТЕЛЯ, ако:

- а) при извършването на възложеното изпълнение е допуснал отклонения от изискванията, предвидени в работния проект и техническото задание;
- б) не е спазил задължителните изисквания съгласно нормативните актове;
- в) не е изпълнил възложените работи в съответствие и по условията на приетата оферта.

(2) ИЗПЪЛНИТЕЛЯТ е длъжен да отстранява за своя сметка всички виновно допуснати пропуски и грешки при изпълнение предмета на договора, както и да отговаря и отстранява за своя сметка повреди нанесени виновно по съоръжения и комуникации свързани със строителната площадка.

Чл.25 Указанията на ВЪЗЛОЖИТЕЛЯ и лицето, упражняващо строителен надзор, са задължителни за ИЗПЪЛНИТЕЛЯ, освен ако са в нарушение на строителните правила и нормативи или водят до съществено отклонение от поръчката.

Чл.26 ИЗПЪЛНИТЕЛЯТ е длъжен да опазва и съхранява обекта от датата на приемане на строителната площадка до окончателното предаване на обекта – предмет на договора на ВЪЗЛОЖИТЕЛЯ.

VII. ПРАВА И ЗАДЪЛЖЕНИЯ НА ДРУГИТЕ УЧАСТНИЦИ В СТРОИТЕЛСТВОТО

Чл.27(1) ВЪЗЛОЖИТЕЛЯТ, проектантът, както и лицата, сключили договор с него за изпълнение на оценка за съответствие, технически контрол и независим строителен надзор, имат право всеки в границите на своите правомощия да осъществява контрол на изпълнението относно качество, количество, технически параметри и др.

(2) ВЪЗЛОЖИТЕЛЯТ, проектантът и лицето, упражняващо строителен надзор имат право да издават разпореждания за:

- а) отстраняване от обекта на некачествени материали или такива, които не са в съответствие с договора и изработените и одобрени проекти и да искат подмяната им с подходящи качествени материали и/или съоръжения;
- б) отстраняване и повторно правилно изпълнение на некачествено изпълнена работа;
- в) отстраняване и повторно правилно изпълнение на работи, които не са в съответствие с договора или утвърдените проекти, освен в случаите, когато Проектантът, ВЪЗЛОЖИТЕЛЯТ и лицето, упражняващо строителния надзор, писмено са дали съгласието си, че тези работи не застрашават конструкцията и технологичната експлоатация на обекта;
- г) да спрат работата на обекта, ако той не е безопасен съгласно нормите за безопасност, като времето, за което е спряна е за сметка на ИЗПЪЛНИТЕЛЯ.

(3) Разпорежданията по ал.1 се издават писмено от ВЪЗЛОЖИТЕЛЯ, проектантът и лицето, упражняващо строителния надзор, като в тях се посочва и срока за изпълнението им.

(4) В случай на неизпълнение на разпорежданията по предходната алинея в посочения срок ВЪЗЛОЖИТЕЛЯТ има право да ангажира трети лица за тяхното изпълнение за сметка на ИЗПЪЛНИТЕЛЯ.

VIII. ИЗИСКВАНИЯ КЪМ ПРИЕМАНЕ И ДОКУМЕНТИРАНЕ НА ИЗПЪЛНЕНИТЕ СМР

Чл.28(1) ИЗПЪЛНИТЕЛЯТ е длъжен да изпълнява точно работните проекти и да участва при съставянето на актовете и протоколите по Наредба № 3 от 31.07.2003 г., за съставяне на актове и протоколи по време на строителството.

(2) Необходимостта от изменения в проекта и реализирането им след издаване на разрешението за строеж се допуска само при условията и реда, предвиден в 154, ал. 1 и сл. от ЗУТ.

Чл.29(1) Измененията се изготвят от ВЪЗЛОЖИТЕЛЯ и за негова сметка.

(2) ИЗПЪЛНИТЕЛЯТ е длъжен да се съобразява и е обвързан от допълнителните чертежи и указания, възникнали във връзка с преработката на проекта.

(3) Пълно спиране изпълнението на обекта се предприема само ако има съществени

промени в работния проект и решението се удостоверява със съставяне и подписване на съответния акт по Наредба №3 от 31.07.2003 год. за съставяне на актове и протоколи по време на строителството.

Чл.30(1) ИЗПЪЛНИТЕЛЯТ е длъжен да води пълна техническа документация за обекта – съхранява на обекта издадената и заверена заповедна книга.

(2) Поканва за присъствие строителния надзор, Оправомощеното(ите) лице(а) - представител на ВЪЗЛОЖИТЕЛЯ и останалите лица, задължени по Наредба №3 от 31.07.2003 г., да приемат отделните етапи от изпълнението на строителството и подписват съответните образци от протоколи и актове за документирание на строителството.

(3) Изпълнителят е длъжен да съхранява на обекта едно копие от проектите и техническата документация и я предоставя за ползване на ВЪЗЛОЖИТЕЛЯ, Проектанта и лицата, изпълняващи строителен надзор на обекта.

Чл.31 ВЪЗЛОЖИТЕЛЯТ, Строителния надзор и Проектанта, всеки в границите на своите правомощия, има право да издава, когато това се налага, писмени указания на ИЗПЪЛНИТЕЛЯ, които са необходими за правилното и адекватно изпълнение и завършване на строително монтажните работи и отстраняването на дефекти. Изпълнителят ще се съобразява и ще бъде обвързан от допълнителните чертежи и указания.

IX. ОБЕЗПЕЧЕНИЯ:

Чл.32 При подписване на договора ИЗПЪЛНИТЕЛЯТ представя на ВЪЗЛОЖИТЕЛЯ копие от документ за сключена застраховка професионална отговорност, за вреди причинени на други участници в строителството и/или на трети лица, вследствие на неправомерни действия или бездействия при или по повод изпълнение на задълженията им, съгласно ЗУТ .

X. ПРИЕМАНЕ ПРЕДМЕТА НА ДОГОВОРА:

Чл.33 ИЗПЪЛНИТЕЛЯТ е длъжен да завърши и предаде възложената работа съгласно предмета на договора в сроковете, посочени в чл.6, ал.1 от настоящия договор.

Чл.34 (1) След завършване на възложените работи ИЗПЪЛНИТЕЛЯТ отправя покана до ВЪЗЛОЖИТЕЛЯ за приемане на възложената работа съгласно предмета на договора, за което се съставя приемо – предавателен протокол, окомплектован с всички необходими документи за установяване годността на обекта и количествено – стойностна сметка по образец на възложителя за действително извършената работа и вложени материали.

(2) В протокола по предходната алинея се посочват срокове за отстраняване на констатираните недостатъци, като тези срокове не удължават първоначално посочения за предаване на обекта.

(3) Подписването на протокола се извършва до 3 /три/ работни дни от получаване на поканата, освен ако страните се споразумеят за друго.

Чл.35 Когато за съответен обект или съоръжение или отделни негови части и инсталации са предвидени изпитания, приемането се извършва след успешното им провеждане и се удостоверява с протокол.

Чл.36 Окончателното изпълнение на предмета на договора се счита за извършено с подписване на приемо – предавателен протокол, съгласно чл. 34 от настоящия договор, като приетия и заплатен предмет на договора не освобождава ИЗПЪЛНИТЕЛЯ от задълженията по ЗУТ, законовите и подзаконовите нормативни актове, регулиращи инвестиционния процес до издаване на протокола за установяване на годността за ползване на обекта – образец 16.

Чл.37(1) Приемо – предавателния протокол по чл. 34 се съставя независимо от протоколите и актовете, които се съставят съгласно ЗУТ и Наредба № 3 от 31 юли 2003 г. за съставяне на актове и протоколи по време на строителството.

(2) Окомплектоването на строителната документация за въвеждането на обекта в експлоатация е задължение на ИЗПЪЛНИТЕЛЯ.

Чл.38 ВЪЗЛОЖИТЕЛЯТ има право да откаже да приеме предмета на договора или отделни работи ако открие съществени недостатъци. Недостатъците се отстраняват от

ИЗПЪЛНИТЕЛЯ за негова сметка.

XI. НОСЕНЕ НА РИСКА:

Чл.39(1) Рискът от случайно погиване или повреждане на извършената работа, материали, строителна техника и др. се носи от ИЗПЪЛНИТЕЛЯ.

(2) ВЪЗЛОЖИТЕЛЯТ носи риска от погиване или повреждане на вече приетата работа, ако погиването или повреждането не е по вина на ИЗПЪЛНИТЕЛЯ и последният не е могъл да го предотврати.

XII. ГАРАНЦИОННИ УСЛОВИЯ:

Чл.40(1) ИЗПЪЛНИТЕЛЯТ се задължава да отстранява за своя сметка скритите недостатъци и появилите се впоследствие дефекти в изпълнените СМР в гаранционния срок, който се определя на (.....) години.

(2) Гаранционните срокове започват да текат от деня на въвеждането на обекта в експлоатация (издаване на разрешение за ползване или удостоверение за въвеждане в експлоатация), но не по-късно от 12 месеца след приключване на СМР.

(3) За проявилите се в гаранционните срокове дефекти ВЪЗЛОЖИТЕЛЯТ уведомява писмено ИЗПЪЛНИТЕЛЯ. В срок до 3 (три) работни дни след уведомяването, ИЗПЪЛНИТЕЛЯТ съгласувано с ВЪЗЛОЖИТЕЛЯ е длъжен да започне работа за отстраняване на дефектите в минималния технологично необходим срок.

(4) Минималният технологично необходим срок се определя по взаимно съгласие на двете страни и се описва в протокола при предаването на дефектирания обект.

(5) При забава от страна на ИЗПЪЛНИТЕЛЯ да поправи дефектите в определения в протокола по предходната алинея срок – той дължи неустойка за забава съгласно чл. 41 от този договор.

(6) При неизпълнение на задължението на ИЗПЪЛНИТЕЛЯ да отстрани появили се в гаранционния срок дефекти, ВЪЗЛОЖИТЕЛЯТ ги отстранява сам или чрез трето лице, но за сметка на ИЗПЪЛНИТЕЛЯ.

(7) Разходите, които е направил ВЪЗЛОЖИТЕЛЯ за отстраняване на дефекти, появили се в гаранционния срок, поради това че ИЗПЪЛНИТЕЛЯТ не е изпълнил задължението си да ги отстрани, се уреждат между страните по взаимно съгласие, а при непостигане на съгласие – по съдебен ред съгласно разпоредбите на гражданското и търговско законодателство.

XIII. НЕИЗПЪЛНЕНИЕ. ОТГОВОРНОСТ

Чл.41 При забава за завършване и предаване на възложените работи по този договор в сроковете по чл. 6, ал.1 или при забавено отстраняване на дефекти в гаранционния срок, ИЗПЪЛНИТЕЛЯТ дължи неустойка в размер на 1 % за всеки просрочен ден, но не повече от 20 % от общата договорена цена.

Чл.42 (1) Ако при извършване на възложените работи – предмет на настоящия договор ИЗПЪЛНИТЕЛЯТ се е отклонил от поръчката или ако изпълнената работа има недостатъци, ВЪЗЛОЖИТЕЛЯТ разполага с едно от следните права по избор:

а) да определи подходящ срок, в който ИЗПЪЛНИТЕЛЯТ безвъзмездно да поправи работата си.

б) да отстрани сам или чрез трето лице за сметка на ИЗПЪЛНИТЕЛЯ отклоненията от поръчката, респективно недостатъците от работата;

в) да поиска намаление на възнаграждението съразмерно с намалената цена или годност на изработеното;

г) да развали договора при условията на чл. 45, ал. 2, б “в” или чл. 45, ал. 3 от договора.

(2) Ако недостатъците, констатирани при приемането на предмета на договора или в гаранционния срок не бъдат отстранени в договорения срок, ВЪЗЛОЖИТЕЛЯТ отстранява сам или чрез трето лице констатираните недостатъци и дефекти, като в този случай

ИЗПЪЛНИТЕЛЯТ дължи на ВЪЗЛОЖИТЕЛЯ неустойка в размер на 20 % от общата договорена цена.

Чл. 43 Страните запазват правото си да търсят обезщетение за вреди и пропуснати ползи по общия ред, ако тяхната стойност е по-голяма от платените неустойки.

Чл.44 (1) Всички санкции, наложени от общински или държавни органи във връзка с изпълнение предмета на договора, както и за вреди, причинени на лица, публично или частно имущество, при или по повод изпълнението на договора, отговорност носи изцяло ИЗПЪЛНИТЕЛЯТ.

(2) ИЗПЪЛНИТЕЛЯТ носи регресна отговорност спрямо ВЪЗЛОЖИТЕЛЯ, ако последният заплати обезщетение по предходната алинея. В този случай ВЪЗЛОЖИТЕЛЯТ се удовлетворява от представената в негова полза застраховка професионална отговорност, за вреди причинени на други участници в строителството и/или на трети лица, вследствие на неправомерни действия или бездействия при или по повод изпълнение на задълженията им, съгласно ЗУТ .

(3) В случай, че размерът по застраховката е недостатъчен или съществуват пречки ВЪЗЛОЖИТЕЛЯТ да се удовлетвори от нея ИЗПЪЛНИТЕЛЯТ дължи на ВЪЗЛОЖИТЕЛЯ и неустойка в размер на 20 % от общата договорена цена.

XIV. ПРЕКРАТЯВАНЕ НА ДОГОВОРА:

Чл.45 (1) Настоящият договор се прекратява с окончателното изпълнение и заплащане на предмета на договора и след изтичане на гаранционния срок.

(2) Настоящият договор може да се прекрати и преди условието по ал.1:

а) По взаимно съгласие между страните или едностранно с 10 дневно писмено предизвестие. При прекратяване на договора с предизвестие, ВЪЗЛОЖИТЕЛЯТ не дължи на ИЗПЪЛНИТЕЛЯ обезщетение за неизпълнената част от договора;

б) с настъпване на обективна невъзможност за изпълнение на възложената работа – форсмажорни обстоятелства, продължили повече от 15(петнадесет) дни, вкл. и при стопанска непоносимост по смисъла на чл.307 от ТЗ;

в) в случай на виновно неизпълнение на задълженията по договора, ВЪЗЛОЖИТЕЛЯТ може да го развали като отправи до ИЗПЪЛНИТЕЛЯТ покана за доброволно изпълнение в срок от 10 (десет) дни, с указание че с изтичането на срока и при липса на изпълнение ще счита договора за развален.

(3) ВЪЗЛОЖИТЕЛЯТ може да развали този договор и преди срока за завършване и предаване на възложените работи без предизвестие, ако установи, че Изпълнителят:

а) при извършване на възложените работи се отклонява съществено от уговореното в този договор и одобреното предложение;

б) извършва възложените работи с много ниско качество;

в) влага некачествени или материали, различни от одобрените от ВЪЗЛОЖИТЕЛЯ, както и непредставя договорените придружителни документи за тяхното качество и произход;

г), когато поради забава на ИЗПЪЛНИТЕЛЯ от договорените срокове изпълнението е станало безполезно за ВЪЗЛОЖИТЕЛЯ и/или той е загубил интерес от него и/или търпи значителни щети и пропуснати ползи, поради неизпълнението в срок.

Чл.46 При разваляне на настоящия договор при условието на чл.45, ал.2, б “в” или чл.45, ал.3 ИЗПЪЛНИТЕЛЯТ дължи на ВЪЗЛОЖИТЕЛЯ изплатените му суми и неустойка в размер на 20 % от общата договорена цена.

XV. ОБЩИ УСЛОВИЯ:

§1 Настоящият договор влиза в сила от датата на подписването му.

§2 Всяка от страните по този договор се задължава да не разпространява информация за другата страна, станала ѝ известна при или по повод изпълнението на този договор. Задължението за конфиденциалност е в сила и след изпълнение и прекратяване на договора.

§3 Страните по настоящия договор следва да отправят всички съобщения и уведомления помежду си само в писмена форма. Писмената форма се смята за спазена и когато те са отправени по факс електронна поща или друго техническо средство, което изключва възможността за неточно възпроизвеждане на изявлението.

§4 Нищожността на някоя клауза от договора или на допълнително уговорени условия не води до нищожност на друга клауза или на договора, като цяло.

§5 (1) За всеки спор относно съществуването и действието на сключения договор или във връзка с неговото нарушаване, включително спорове и разногласия относно действителността, тълкуването, прекратяването, изпълнението или неизпълнението му, както и за всички въпроси неуредени в този договор се решават със споразумение между страните при спазване на българското законодателство. При непостигане на съгласие по предходните алинеи - спорът се отнася за решаване по съдебен ред пред компетентния съд в град Русе, съгласно българското законодателство.

(2) Всички протоколи за разногласия по техническите и технологични въпроси по настоящия договор, включително и позоваването на форс – мажор трябва да са заверени и от независим строителен надзор.

§6 Ако някоя от страните промени посочените в договора адреси, без да уведоми другата страна, последната не отговаря за неполучени съобщения, призовки и други подобни.

§ 7 Приложения, спецификации и списъци, отнасящи се към настоящия договор се считат за неразделна част от него.

ПРИЛОЖЕНИЯ, неразделна част от настоящия договор:

1. Приложение № 1 - Проект;
2. Приложение № 2 – Техническо задание;
3. Приложение № 3 – Количествено – стойностна сметка;
4. Приложение № 4 – Линеен график;
5. Приложение № 5 – Споразумение за осигуряване на здравословни и безопасни условия на труд.

Настоящият договор се състави и подписа в два еднообразни екземпляра по един за всяка от страните.

ВЪЗЛОЖИТЕЛ,
“ТОПЛОФИКАЦИЯ РУСЕ” ЕАД

ИЗП. ДИРЕКТОР:

.....
/инж. С. Желев/

ИЗПЪЛНИТЕЛ,
„.....“

.....:
.....
/...../