

Одобрил: 
Гл. инженер – инж. Т. Обретенков

ТЕХНИЧЕСКО ЗАДАНИЕ

Относно: Изработка и доставка на 120 звена за вериги за ПСВ на Русе IV.

1. Предмет на задачата:

Изработка и доставка на резервна верига за ПСВ на Русе IV, съгласно чертеж Р-00-00-81.

2. Материали.

2.1. Всички материали за изработката на верига за ПСВ са за сметка на Изпълнителя.

3. Изисквания към изработката и доставката.

3.1. Изработката на верига за ПСВ – съгласно приложен чертеж Р-00-00-81.

3.2. Изисквания към доставката. Веригата за ПСВ на Русе IV се доставя в склад на Възложителя със следната документация:

-сертификат за качество;

-сертификат за произход;

4. Начин на изпълнение – чрез възлагане.

5. Срок на изпълнение – 30 дни от датата на сключване на договора.

6. Приложение: чертежи:

Р-00-00-81, Р-00-00-81-01, Р-00-00-81-02, Р-00-00-81-04, Р-00-00-81-05,
Р-00-00-81-06, Р-00-00-81-07

16.12.2021 г.

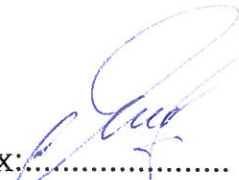
Съставил н-к котелен цех: 
(Ш. Юсеинов - началник КЦ)

Съгласен съм с всички данни по ред

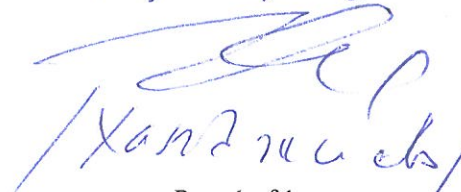
Христова

P-00-00-81

A-A

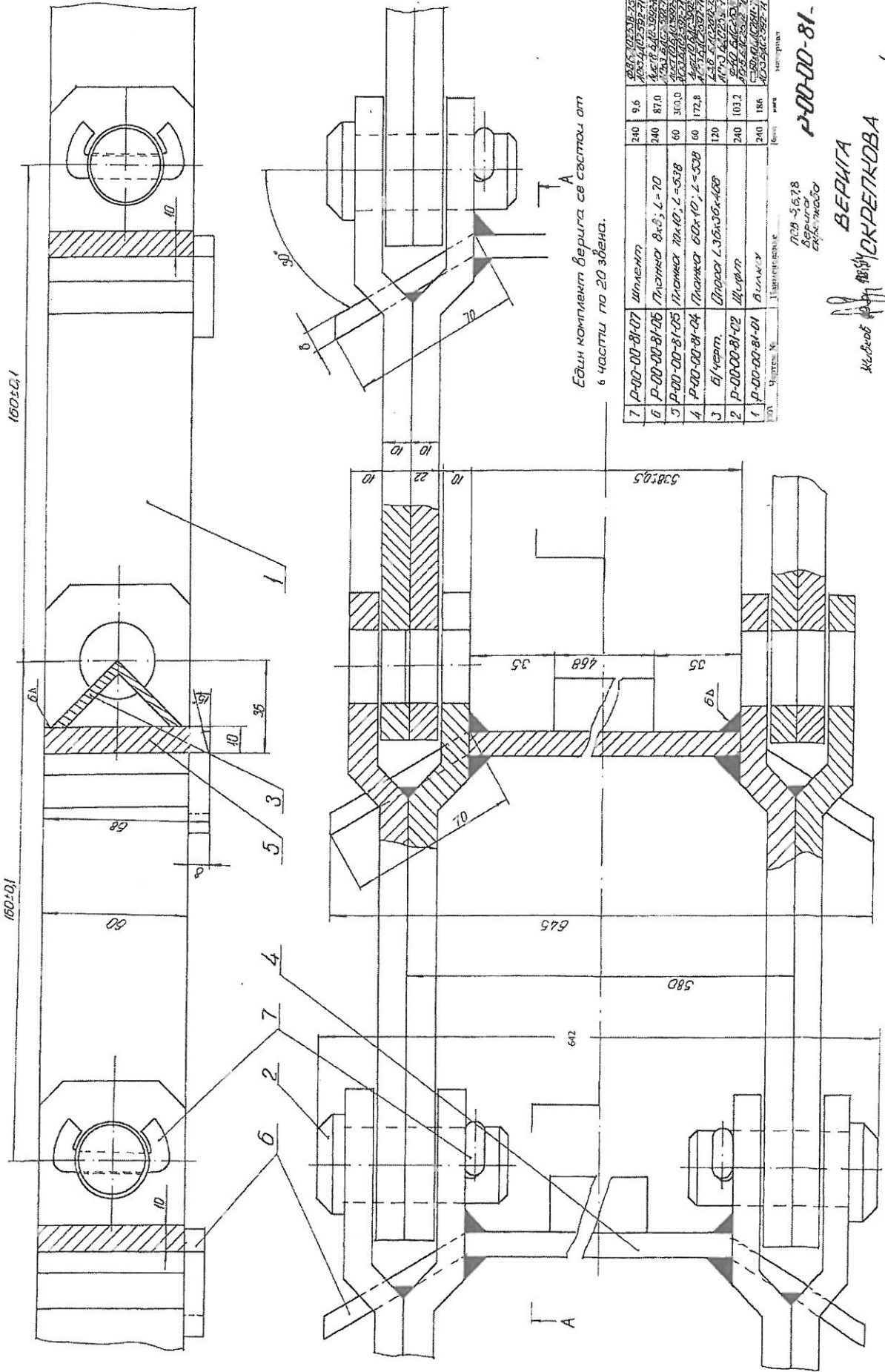

Един комплект верига се състои от
6 части по 20 зъена.

№	Измерен №	Измерване	Материал	Маса
7	P-00-00-81-07	Шилеит	9.6	240
6	P-00-00-81-06	Плъзгача 8x8; L=70	87.0	240
5	P-00-00-81-05	Плъзгача 70x10; L=538	30.0	60
4	P-00-00-81-04	Плъзгача 60x10; L=538	172.8	60
3	Б/черт	Плъзгач 1.35x1.5x1.658	120	120
2	P-00-00-81-02	Вилчет	103.2	240
1	P-00-00-81-01	Вилчет	186	240

P-00-00-81-00

№29-5678
Верига
Берига

Климов
ВЕРИГА
СКРЕПКА
КОМПЛЕКТ

1:1

10-18-00-81-01

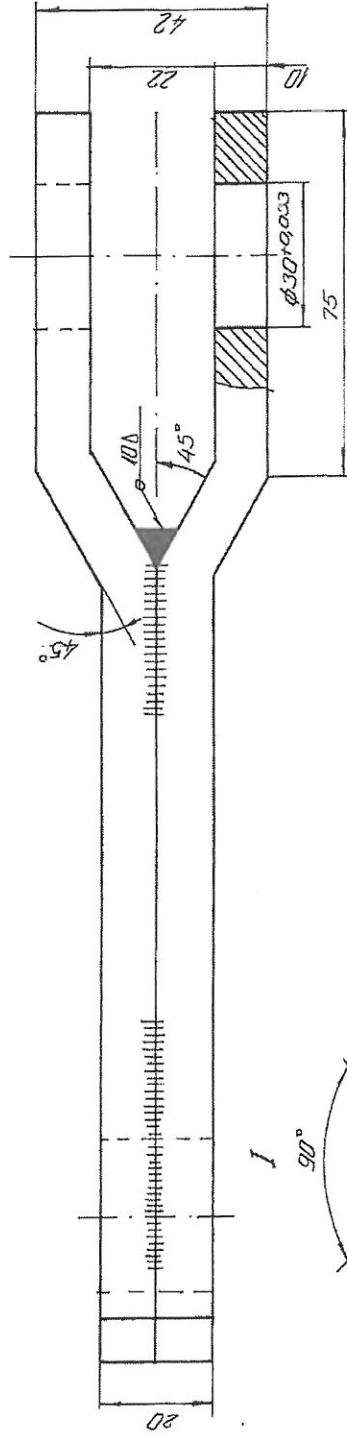
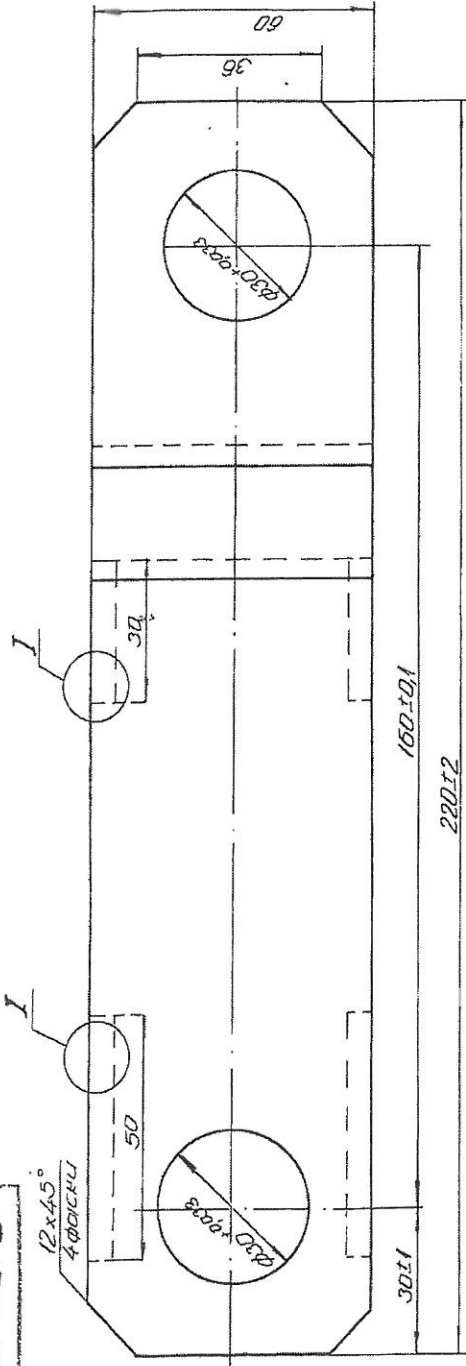

Неожачивайте граничны отклонения на чертеже соот. 1/2
Заготовка - шпиль 60x10; L=225.

5-5-12A

10-18-00-81-01

108-5678
Верхняя
Средняя

ВИЛКА

60x10 БАС2611-75
Арт3 БАО-2592-71

Имя	И.О.Ф.	Место работы	Дата
Проверено	И.КОНТРОЛЬ	Кликов	08.07
Начинено	И.И.И.	И.И.И.	
Утверждено	И.И.И.	И.И.И.	

СЕР. №

155 1/1

155 1/1

155 1/1

155 1/1

155 1/1

155 1/1

155 1/1

155 1/1

155 1/1

155 1/1

155 1/1

P-00-00-81-02

(1/2)

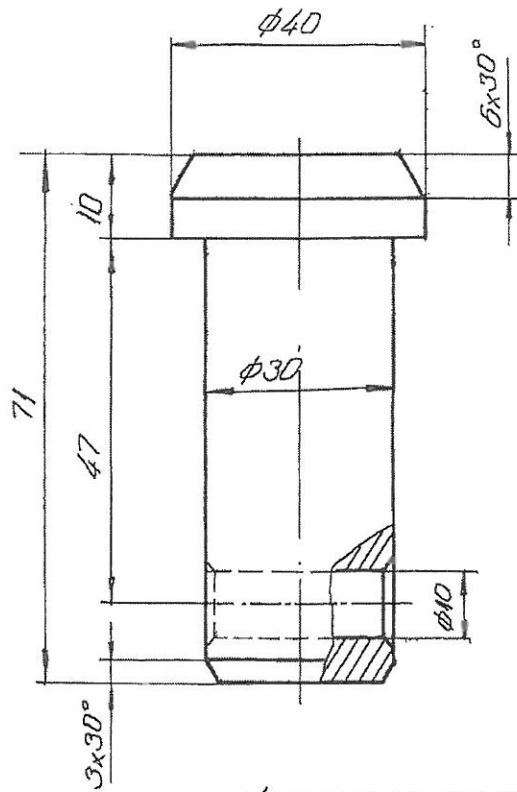

Неозначените гранични отклонения на р-рите са: $\pm \frac{t_2}{2}$.

5-5-12A

P-00-00-81-02

ПОВ-5,6,7,8
Вериги
Скрепкови

Име / Бр.	№ на докум.	Име	Дата
Разраб.			
Проверил	Кубков		17.04
Т. контрол			
П. контрол			
Утвърдил			

ЩЦФТ

φ40 БД02538-75
Авт5 БД02592-71

Склад	Маса	Мащаб
	0,430	1:1
Лист /	Бр. лист /	
СЕР-ТЕП-РУСС		

P-00-00-81-04

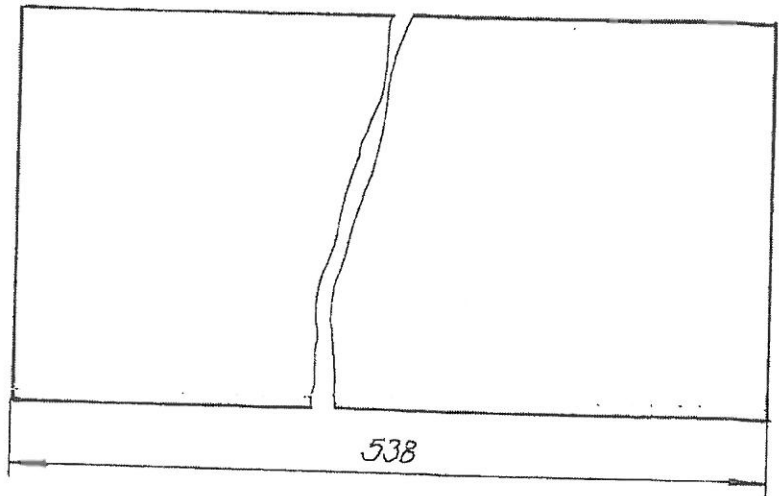
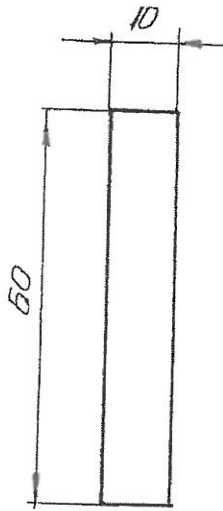

Неозначените гранични отклонения на р-путе са: $\pm \frac{t_2}{2}$.

5-5-12A

P-00-00-81-04

ПСВ-5,5,7,8
Вериги и скрепки

Им.	Ерон	№ на лист	Състав	Дата
Разраб.				
Премахнал	Живков			8.5.04
Т. контрол				
И. контрол				
Ударилен				

ПЛАНКА

Лист 10 БДР 3992-70
АвтЗ БДР 2592-71

Страна	Маса	Масово
	1,44	1,1
Лист 1	Вс. лист: 1	
СЕР-188-271E		

P-00-00-81-05

(✓)A

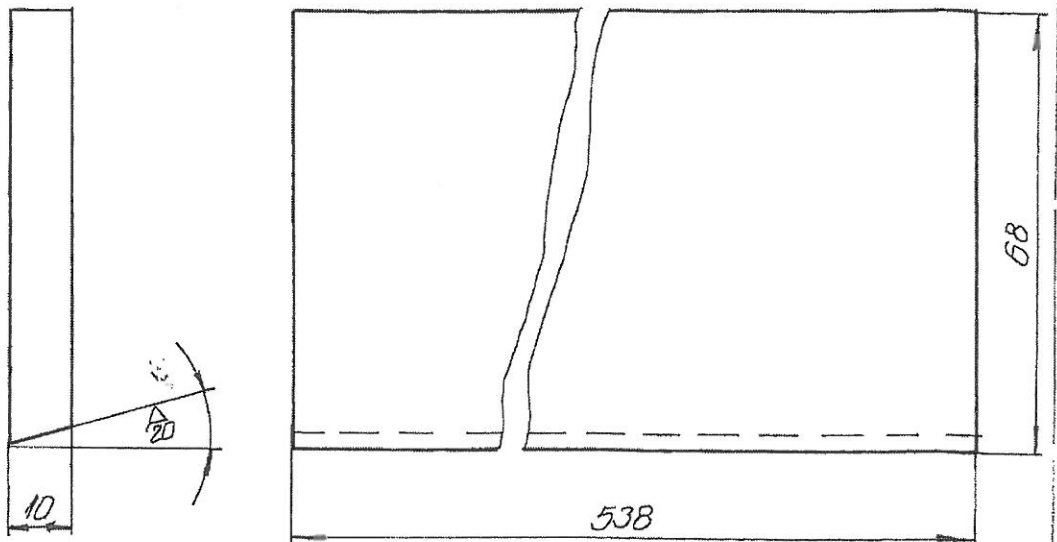

Неозначените гранични отклонения на р-рите са: $\pm \frac{t_2}{2}$.

Б-5-12А

ПСВ-5,6,7,8
Вериги
скрепкови

P-00-00-81-05

Живков  85.04

ПЛАНКА

2,50 1:1

1 1

Лист 10 ЕАС 3992-70
АСТЗ ЕАС 2592-71

P-00-00-81-06

✓

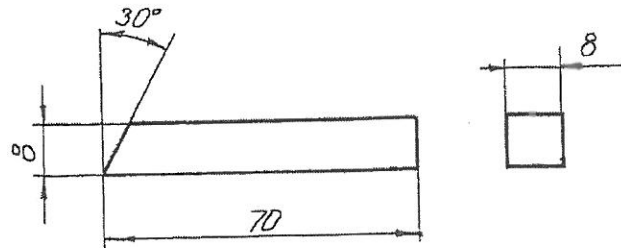

Неозначените гранични отклонения на Р-руте $\pm \frac{t_2}{2}$.

5-5-12 A

P-00-00-81-06

ПСВ-5,6,7,8
Сърещкоби
Бериги

Мат. Броя	№ на докум.	Име	Дата
Разраб.			
Проверен	ЖИВКОВ		8.5.04
Г. контрол			
Н. контрол			
Усъздава			

ПЛАНКА

Станд.	Маса	Монтаж
	0,025	1:1
Лист 1	Вс. листа : 1	

Лист 8 БД03992-70
Лист 3 БД02592-71

СЕРВИС РУС

P-00-00-81-07

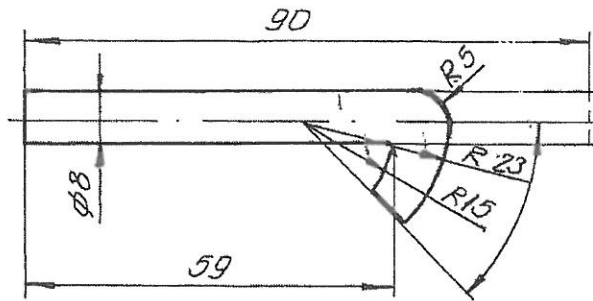

Неозначените гранични отклонения
ног р-ривъ са: $\pm \frac{t_2}{2}$.

5-5-12A

P-00-00-81-07

Имя	Број	№ на документ	Датум	Дата
Разраб.				
Извешан		Живков	81.04	
Т. контрол				
Н. контрол				
Утвърдил				

ПСВ-5,6,7,8
Вериги
скрепка

ШПЛЕНТ

$\phi 8$ БД02538-75
Ст 3 БД02592-71

Страна	0,04	1:1
Лист 1	Вс. лист 1	
СЕК-ИЩ-Р/С.		

ИНФОРМАЦИОНЕН ЛИСТ ЗА УЧАСТНИКА

Наименование на участника и адрес по регистрация	
Точен адрес за кореспонденция, пощенски код	
Представявано от; длъжност	
Лице за контакти – телефон, мобилен и електронен адрес	
Факс номер	
ИН по ДДС; ЕИК	
Банкови реквизити – Банка, IBAN, BIC	
Електронна поща	

Подпис и печат
Име, Фамилия

ОБРАЗЕЦ НА ОФЕРТА

На основание покана от "Топлофикация Русе" АД за събиране на оферти по чл.20 ал.4 от Закона за обществени поръчки

О Ф Е Р Т А

От:

Прилагаме:

1. Информационен лист
2. Декларация, че стоката ще бъде придружена със сертификати за качество и произход
3. Техническо предложение за изпълнение предмета на поръчката
4. Декларация, че ще бъдат представени сертификати на използваните материали
5. /други документи, по преценка на кандидата /

Предлагаме:

1. **Да изработим и доставим, съгласно техническо задание и чертежи, 120 (сто и двадесет) звена за вериги за ПСВ на Русе IV** на обща стойност лв. без ДДС, при лв. за брой, с включени всички разходи до склад на Възложителя.
2. **Срок на изпълнение:** (максимум 30) дни след сключване на договор.
3. **Гаранционен срок:** месеца
4. **Схема на плащане:** Плащането да се извърши по банков път в срок до дни, считано от представяне на платежен документ и протокол за изпълнена доставка и фактура.
5. **Декларираме, че приемаме** условията на проекта на договора без/или със забележки.
6. **Срок на валидност на предложението:** 90 дни

ИЗПЪЛНИТЕЛ:
(подпис, печат)

ДОГОВОР – проект

Днес, 2022 год. между:

ТОПЛОФИКАЦИЯ РУСЕ АД, вписано в Търговския регистър, със седалище Русе и адрес на управление: гр. Русе 7009, ул. "ТЕЦ Изток",
тел: 082/883 311, факс 082/ 844068; e-mail: tecrus@toplo-ruse.com,
идентификационен номер по ДДС: BG 117 005 106, ЕИК : 117 005 106,
представявано от инж. Севдалин Желев Желев – Изпълнителен Директор,
наричан в договора за краткост **КУПУВАЧ**, от една страна

и

„.....“, вписано в Търговския регистър със седалище и адрес на управление:;
телефон:; факс:; моб.:;
идентификационен номер по ДДС: ; ЕИК: ,
Банкова с/ка: BG37 ; ВИС:
При
представявано от –,
наричан по-долу за краткост **ПРОДАВАЧ**, от друга страна
се сключи настоящия договор при следните условия:

I. ПРЕДМЕТ НА ДОГОВОРА

Чл.1(1) ПРОДАВАЧЪТ прехвърля на КУПУВАЧА правото на собственост върху **120 (сто и двадесет) звена за вериги за ПСВ на Русе IV** по техническо задание – Приложение № 1 за Топлофикация Русе АД наричани по - долу **СТОКАТА**.

(2) КУПУВАЧЪТ се задължава да заплати на ПРОДАВАЧА за доставената и предадена стока съответното възнаграждение в размера и при условията, уговорени с настоящия договор.

II. ЦЕНА И УСЛОВИЯ НА ПЛАЩАНЕ

Чл.2(1) КУПУВАЧЪТ заплаща за доставената стока цена в общ размер на лв. /..... лева/ без ДДС до склад Топлофикация Русе АД с включени всички разходи, при единична цена лв без ДДС/бр.

(2) Тази цена е окончателна и не може да се променя, включително и при промяна на цените на транспорт, материали и работна ръка.

(3) Плащането по ал.1 ще се извърши по банков път до /...../ дни отложено, след доставка и представена фактура придружена със съответните придружителни и приемо-предавателни протоколи

(4) Ако при приемане на стоката са констатирани недостатъци, срокът по предходната алинея започва да тече от отстраняването им.

III. УСЛОВИЯ И СРОК НА ДОСТАВКА. ПРЕМИНАВАНЕ НА СОБСТВЕНОСТТА И РИСКА

Чл.3 ПРОДАВАЧЪТ се задължава на свой риск и за своя сметка да изработи, достави и предаде на КУПУВАЧА стоката, предмет на настоящия договор в срок до дни, след двустранно подписване на договора.

Чл.4 Стоката трябва да бъде предадена на КУПУВАЧА със следната документация на български език:

- а) Сертификат за качество
- б) Удостоверение за произход
- в) Декларация за съответствие и маркировка за съответствие
- г) Гаранционна карта
- д) Инструкция за експлоатация

Чл.5 Разходите по транспортиране на стоката до мястото на предаването и рискът от случайното ѝ погиване са за сметка на ПРОДАВАЧА.

Чл.6(1) ПРОДАВАЧЪТ е длъжен да уведоми КУПУВАЧА поне 3 (три) работни дни преди деня на предаване на стоката.

(2) КУПУВАЧЪТ е длъжен да осигури свои представители за получаване на стоката.

Чл.7 (1) Предаването на стоката се извършва с подписан от страните приемо–предавателен протокол, в който се описва стоката, придружителна документация, както и дали е спазен срокът за доставка.

(2) В протокола по предходната алинея могат да се посочат срокове за отстраняване на констатираните недостатъци, като тези срокове не удължават първоначално посочения за предаване стоката.

Чл.8 Рискът от погиването или повреждането на стоката преминава върху КУПУВАЧА от момента в който стоката му бъде предадена с приемо – предавателния протокол.

Чл.9 Собствеността на стоката, предмет на този договор преминава от ПРОДАВАЧА на КУПУВАЧА след подписването на приемо– предавателния протокол.

IV. ПРАВА И ЗАДЪЛЖЕНИЯ НА СТРАНИТЕ

Чл.10 (1) ПРОДАВАЧЪТ е длъжен:

а) да прехвърли на КУПУВАЧА собствеността на стоката, предмет на настоящия договор, като прехвърлителната сделка се урежда съгласно законодателството на Република България.

б) да осигури на КУПУВАЧА необходимото според обстоятелствата време да прегледа стоката за недостатъци.

в) да осигури придружаването на стоката с документация, описана в чл.4 от настоящия договор;

(2) ПРОДАВАЧЪТ има право да получи цената на стоката в размер и при условия, уговорени в настоящия договор.

Чл.11(1) КУПУВАЧЪТ е длъжен да приеме стоката, отговаряща на изискванията на договора и да заплати съответната цена.

(2) КУПУВАЧЪТ има право да получи стоката при уговорените условия и срокове.

(3) КУПУВАЧЪТ може да откаже да получи стоката в следните случаи:

а) ако стоката не отговаря на договорените изисквания;

б) ако доставената стока не съответства на Техническото предложение - Приложение №1, което е неразделна част от настоящия договор;

(4) В случай на неизпълнение на договорените задължения от страна на ПРОДАВАЧА – пълно или неточно (частично, забавено, лошо) КУПУВАЧЪТ разполага с едно от следните права по избор:

а) да иска да му бъде предадена стока без недостатъци, в замяна на тази, която е получил с недостатъци;

б) да развали договора при условията на чл.17, ал.1, б."в" от настоящия договор.

V. КАЧЕСТВО, РЕКЛАМАЦИИ, ГАРАНЦИОНЕН СРОК И ОТГОВОРНОСТ

Чл.12 При забава за завършване и предаване на работите по този договор в срока по чл. 3, както и при закъснение за отстраняване на дефекти в гаранционния срок,

ПРОДАВАЧЪТ дължи неустойка в размер на 1 % от общата цена за всеки просрочен ден, но не повече от 20 % от договорената цена .

Чл.13 (1) ПРОДАВАЧЪТ доказва качеството на стоката с договорената придружителна документация.

(2) КУПУВАЧЪТ си запазва правото за рекламации:

а) за несъответствие в количеството и комплексността на договорената придружителна документация на доставена стока – най –късно до 3 работни дни, считано от датата на приемо- предавателния протокол;

б) за несъответствие в качеството – съгласно гаранционните условия;

Чл.14 (1) Гаранционният срок на доставената стока е /...../ години, считано от датата на въвеждане в експлоатация на стоката.

(2) В гаранционния срок ПРОДАВАЧЪТ отстранява за своя сметка в свой сервиз появилите се дефекти или предава на КУПУВАЧА друга стока със същите технически показатели.

Чл.15 За доставена стока с установени скрити дефекти, проявили се при експлоатация КУПУВАЧЪТ си запазва правото да търси обезщетение за вреди и пропуснати ползи по общия ред.

VI. ПРЕКРАТЯВАНЕ НА ДОГОВОРА

Чл.16 Настоящият договор се прекратява със заплащане предмета на договора и изтичане на гаранционния срок на доставената стока.

Чл.17(1) Настоящият договор може да се прекратява и преди условието по чл. 16 в някой от следните случаи:

а) по взаимно съгласие между страните.

б) С едностранно писмено волеизявление с 15 дневно предизвестие, без да се дължат обезщетения за неизпълнената част от договора (*в случай, че по договора има авансово плащане – ПРОДАВАЧА дължи връщане на получената сума, а ако има направени разходи – дължи връщане на получената сума, намалена с направените от него разходи по частичното изпълнение на договора*).

в) в случай на виновно неизпълнение на задълженията по договора – пълно или неточно (частично, забавено, лошо), Купувачът може да го развали като отправи до ПРОДАВАЧА покана за доброволно изпълнение в срок от 20 (двадесет) дни, с указание че с изтичането на срока и при липса на изпълнение ще счита договора за развален.

(2) При разваляне на настоящия договор при условието на чл.17, ал.1 б.”в” ПРОДАВАЧЪТ дължи неустойка в размер на 20 % от стойността на договора.

VII. ДРУГИ УСЛОВИЯ

Чл.18 Настоящият договор влиза в сила от датата на подписването му.

Чл.19 Страните се задължават да спазват принципа на конфиденциалност по отношение на всякакъв вид информация, станала им известна във връзка със сключването и изпълнението на настоящия договор.

Чл.20 За всеки спор относно съществуването и действието на сключения договор или във връзка с неговото нарушение, включително спорове и разногласия относно действителността, тълкуването, прекратяването, изпълнението или неизпълнението му, както за всички въпроси неуредени в този договор се прилага българското гражданско и търговско право, като страните уреждат отношенията си чрез преговори и споразумение. При непостигане на съгласие спорът се отнася за решаване от съда.

Чл.21 Ако някоя от страните промени посочените в договора адреси, без да уведоми другата страна, всички писма, съобщения, призовки и други подобни документи да се считат за редовно връчени.

Чл.22 Всякакви изменения и допълнения на договора се извършват само в писмена форма и при взаимното съгласие на двете страни.

ПРИЛОЖЕНИЕ, неразделна част от договора:

1. Приложение № 1 – Техническо задание
1. Приложение № 2 – Техническо предложение

Настоящият договор се състави и подписа в 2 (два) оригинални еднообразни екземпляра - по един за всяка от страните.

КУПУВАЧ:
“ТОПЛОФИКАЦИЯ РУСЕ” АД
ИЗП. ДИРЕКТОР:

.....
/ инж. С. Желев/

ПРОДАВАЧ:

„.....“
.....:

.....
/...../